

ТЕХНИЧЕСКИЙ КАТАЛОГ

РАДИАТОРЫ ДЛЯ ВАННЫХ КОМНАТ



Архангельск (8182)63-90-72
Астана +7(7172)727-132
Белгород (4722)40-23-64
Брянск (4832)59-03-52
Владивосток (423)249-28-31
Волгоград (844)278-03-48
Вологда (8172)26-41-59
Воронеж (473)204-51-73
Екатеринбург (343)384-55-89
Иваново (4932)77-34-06
Ижевск (3412)26-03-58
Казань (843)206-01-48
Калининград (4012)72-03-81
Калуга (4842)92-23-67
Кемерово (3842)65-04-62
Киров (8332)68-02-04
Краснодар (861)203-40-90
Красноярск (391)204-63-61
Курск (4712)77-13-04
Липецк (4742)52-20-81
Магнитогорск (3519)55-03-13
Москва (495)268-04-70
Мурманск (8152)59-64-93
Набережные Челны (8552)20-53-41
Нижний Новгород (831)429-08-12
Новокузнецк (3843)20-46-81
Новосибирск (383)227-86-73
Орел (4862)44-53-42
Оренбург (3532)37-68-04
Пенза (8412)22-31-16
Пермь (342)205-81-47
Ростов на Дону (863)308-18-15
Рязань (4912)46-61-64
Самара (846)206-03-16
Санкт Петербург (812)309-46-40
Саратов (845)249-38-78
Смоленск (4812)29-41-54
Сочи (862)225-72-31
Ставрополь (8652)20-65-13
Тверь (4822)63-31-35
Томск (3822)98-41-53
Тула (4872)74-02-29
Тюмень (3452)66-21-18
Ульяновск (8422)24-23-59
Уфа (347)229-48-12
Челябинск (351)202-03-61
Череповец (8202)49-02-64
Ярославль (4852)69-52-93

Единый адрес для всех регионов: pmu@nt-rt.ru || www.purmo.nt-rt.ru

радиаторы для ванных комнат

обзор типов 4



Athena 7

НОВИНКА



Santorini, Santorini A 8



Santorini C 10



Kea 12



Ratea 14



Anafi 16



Leros 18

НОВИНКА



Imia 20



Mauritius 22



Java 24



Muna 26

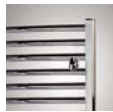

Flores CH 28

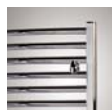

Flores C CH 30



Elato 32



Apolima 34

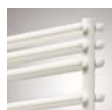

Aria 36



Banga 38

дополнительная информация

аксессуары 39

корректировочные коэффициенты 40

термоголовки для радиаторов 41

цвета 42

гарантийные условия 46

о компании 47



Athena

**электрические
полотенцесушители**

высота [мм]:
425, 625, 737

ширина [мм]:
450



Santorini C

**4 присоединительных
отверстия**

высота [мм]:
714, 1134, 1470, 1764

ширина [мм]:
399, 498, 596, 742, 887



Santorini

**4 присоединительных
отверстия**

высота [мм]:
714, 1134, 1470, 1764

ширина [мм]:
400, 500, 600, 750, 900



Kea

**4 присоединительных
отверстия**

высота [мм]:
1022, 1262, 1502, 1742

ширина [мм]:
600, 750, 900



Santorini A

**6 присоединительных
отверстий**

высота [мм]:
714, 1134

ширина [мм]:
400, 500, 600, 750



Ratea

**2 присоединительных
отверстия**

высота [мм]:
796, 1196, 1756

ширина [мм]:
500, 600, 750



Anafi

3 присоединительных
отверстия

высота [мм]:
1250, 1500, 1600, 1800

ширина [мм]:
572, 636



Mauritius

3 присоединительных
отверстия

высота [мм]:
1194, 1754, 2154

ширина [мм]:
500, 600, 750, 900



Leros

4 присоединительных
отверстия

высота [мм]:
1224, 1812

ширина [мм]:
600



Java

2 присоединительных
отверстия

высота [мм]:
700, 912, 1336,
1548, 1760, 1972

ширина [мм]:
400, 500, 600



Imia

3 присоединительных
отверстия

высота [мм]:
1600, 1800

ширина [мм]:
510, 822, 1030, 1238



Muna

2 присоединительных
отверстия

высота [мм]:
530*, 680*, 905, 1205,
1650, 1730, 2030

ширина [мм]:
500, 600, 800,
1000*, 1200*

* для горизонтальных радиаторов



Flores CH

**4 присоединительных
отверстия**

высота [мм]:
770, 1150, 1430, 1755

ширина [мм]:
500, 600



Flores C CH

**4 присоединительных
отверстия**

высота [мм]:
770, 1150, 1430, 1755

ширина [мм]:
500, 600



Elato

**4 присоединительных
отверстия**

высота [мм]:
830, 1130, 1430, 1730

ширина [мм]:
450, 600



Apolima

**2 присоединительных
отверстия**

высота [мм]:
830, 1130, 1430, 1730

ширина [мм]:
650, 800



Aria

**6 присоединительных
отверстий**

высота [мм]:
1196, 1756

ширина [мм]:
500, 600, 750, 900



Banga

**4 присоединительных
отверстия**

высота [мм]:
862, 1222

ширина [мм]:
500, 600

	Santorini	Santorini A	Santorini C	Kea	Ratea	Anafi	Leros	Imia	Mauritius	Java	Muna	Flores CH	Flores C CH	Elato	Apolima	Apia	Banga
максимальное рабочее давление [бар]	10	10	10	10	10	10	10	10	10	8	4	8	8	4	4	10	8
количество патрубков	4	6	4	4	2	3	6	3	3	2	2	4	4	4	2	6	4
нижнее подсоединение	x	x	x	-	-	x	x	x	-	x	x	x	x	x	x	x	x
нижнее подсоединение с шагом патрубков 50 мм	-	-	-	-	x	-	x	-	-	-	-	-	-	-	-	-	-
боковое подсоединение, правое или левое	-	x	-	-	-	-	-	-	-	-	-	-	-	-	-	-	-
нижнее центральное подсоединение с шагом патрубков 50 мм	-	-	-	x	-	-	x	-	x	-	-	-	-	-	x	x	-
воздухоотводчик – диаметр	1/2"	1/2"	1/2"	1/4"	1/4"	1/4"	1/2"	1/4"	1/2"	1/8"	1/8"	1/2"	1/2"	1/8"	1/8"	1/2"	1/2"
количество кронштейнов в комплекте	3	3	4	4	3 или 4	4	4	4	2 или 3 + напольный комплект	4	4	4	4	4	4	4	4

Тепловая мощность радиаторов

Тепловая мощность радиаторов Purmo определена в соответствии с EN 442 на основании лабораторных измерений. В качестве параметров испытаний приняты температуры 75/65/20 °С.

Тепловую мощность радиаторов для других параметров можно рассчитать с помощью корректировочных коэффициентов (см. стр. 38), а также по нижеприведённой формуле,

$$\phi = \phi_n \left[\frac{\Delta t}{\Delta t_n} \right]^n$$

где:

ϕ - тепловая мощность радиатора [Вт]

ϕ_n - тепловая мощность радиатора, установленная на основании измерений в соответствии с EN 442 [Вт]

Δt - логарифмическая разность температур [К]

Δt_n - логарифмическая разность температур 49,833 [К], рассчитанная для параметров теплоносителя 75/65/20 °С

n - показатель степени для данного типа радиатора

Логарифмическую разность температур следует рассчитывать по формуле,

$$\Delta t = \frac{t_n - t_o}{\ln \left(\frac{(t_n - t_B)}{(t_o - t_B)} \right)}$$

где:

t_n - температура воды на подаче [°С]

t_o - температура обратной воды [°С]

t_B - температура воздуха внутри помещения [°С]

НОВИНКА



ATHENA A



ATHENA E



ATHENA S

ATHENA

Athena производится с учетом самых высоких норм электробезопасности и экологичности. В отличие от представленных на рынке аналогов, в качестве наполнителя здесь используется кварцевый песок, а не масла на основе нефтепродуктов. Специально отобранный крупнозернистый кварцевый песок не проводит электрический ток, а значит, нагревательные электроприборы Athena более безопасны и как никакие другие подойдут для помещений с повышенной влажностью.

Какая бы модель Athena Вам не приглянулась – простая привлекательная «А» с прямыми, контрастными углами; грациозная, геометрически завершенная «Е» или подобная извилистой горной реке «S» – любая из них прекрасно дополнит интерьер ванной комнаты, лоджии или кухни. Специально разработанные формы и комплектующие позволяют ситуационно обернуть полотенцесушитель как слева направо, так и сверху вниз. Предусмотрены два варианта монтажа: со скрытым подключением к сети или через поставляемый кабель со штепсельной вилкой.

- Материал: высококачественная шведская сталь, сваренная без видимых швов
- Теплоноситель: крупнофракционный кварцевый песок с высокими теплоаккумулирующими свойствами
- Номинальное напряжение: 230 В, 50 Гц
- Класс изоляции: IP 44
- Низкое потребление энергии: 60-70 Вт
- Потребительские свойства: не издает запаха, прост в использовании
- Максимальная температура поверхности: 60 °С
- Возможные цвета: белый (RAL 9016) или в хромированном исполнении
- Комплектность: термостат, кабель 1,5 м со штепсельной вилкой, крепежные элементы
- Гарантия: 10 лет на радиатор, 2 года на электрические компоненты

Мощность и габаритные размеры

тип	ширина, мм	высота, мм	мощность, Вт
ATH A	450	425	55
ATH E	450	625	70
ATH S	450	737	65

Внимание: установка электрооборудования должна выполняться квалифицированным электриком!

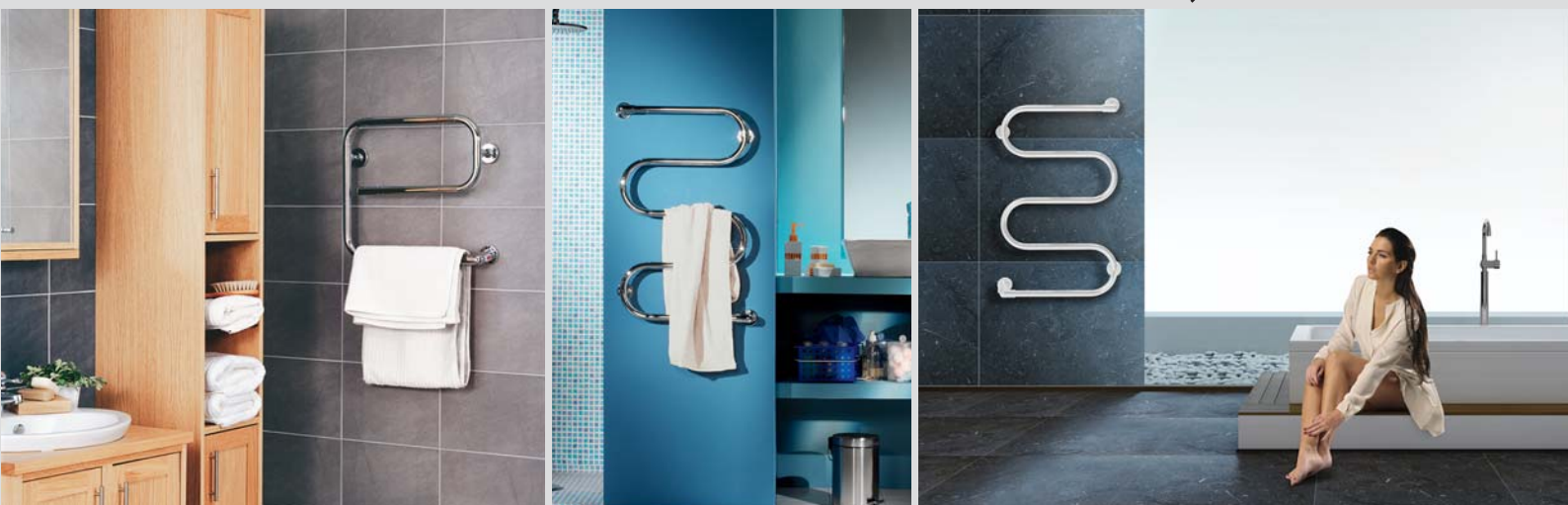
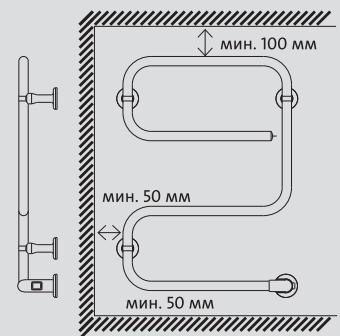



SANTORINI И SANTORINI A

Благодаря прямым линиям радиатор Santorini имеет классический вневременной внешний вид. Это идеальный элемент для обустройства любой ванной комнаты. Santorini A – прекрасное решение для тех, кто хочет заменить свой старый радиатор новым без необходимости переделки системы. Варианты исполнения модели: с боковыми патрубками справа или слева.

- Материал: высококачественный стальной профиль
- Теплоноситель: вода
- Подсоединение: 4 отверстия с внутренней резьбой ½"
- Рабочее давление: 10 бар
- Максимальная температура: 110 °С
- Окраска: грунтовочная – методом анафореза, окончательная – методом электростатического напыления
- Цвет: белый RAL 9016, другие цвета по шкале RAL – под заказ
- Стандартное оснащение: кронштейны с регуляторами расстояния от стены, воздухоотводчик ½", заглушка (Santorini A – три заглушки)
- Дополнительное оснащение: вешалка для полотенец круглая хромированная, вешалка С хромированная, электрический нагревательный элемент



Вид спереди

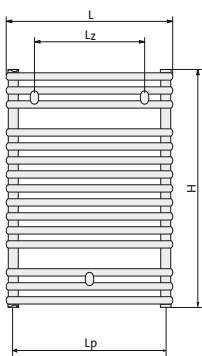

Santorini

Вид сбоку

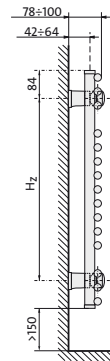

Santorini

Вид сверху

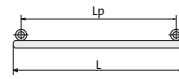

Santorini

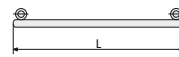

Santorini A

Вид спереди

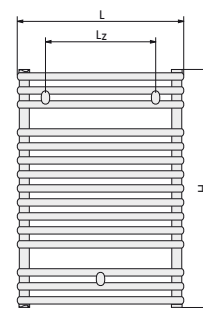

Santorini A

Вид сбоку

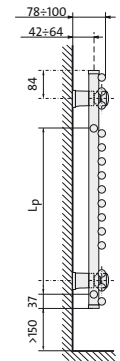

Santorini A

размеры в мм

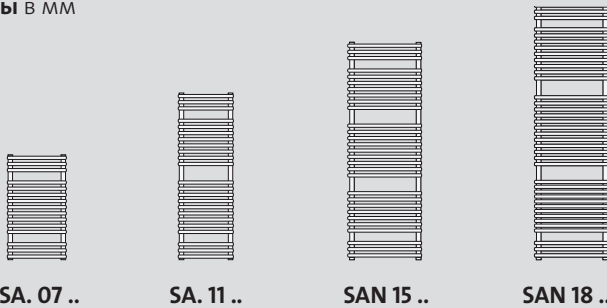

- H = высота
- L = ширина
- Hz = расстояние между кронштейнами по вертикали
- Lz = расстояние между кронштейнами по горизонтали
- Lp = расстояние между патрубками

тип	мощн. [Вт] 75/65/20 °C	мощн. [Вт] 90/70/20 °C	H [мм]	L [мм]	кронштейны		Lp [мм]	объём воды [дм³]	вес [кг]	кол-во гориз. трубок
					Hz [мм]	Lz [мм]				
SAN 07 04	300	375	714	400	546	250	360	2,3	5,8	15
SAN 07 05	370	463	714	500	546	350	460	2,8	6,8	15
SAN 07 06	435	544	714	600	546	450	560	3,2	7,8	15
SAN 07 07	529	661	714	750	546	600	710	3,9	9,2	15
SAN 07 09	622	778	714	900	546	750	860	4,6	10,6	15
SAN 11 04	465	581	1134	400	966	250	360	3,8	8,9	23
SAN 11 05	569	711	1134	500	966	350	460	4,5	10,4	23
SAN 11 06	665	831	1134	600	966	450	560	5,3	11,8	23
SAN 11 07	805	1006	1134	750	966	600	710	6,4	13,9	23
SAN 11 09	940	1175	1134	900	966	750	860	7,5	16	23
SAN 15 05	733	916	1470	500	1302	350	460	6,1	13,3	29
SAN 15 06	856	1070	1470	600	1302	450	560	7,0	15,2	29
SAN 15 07	1035	1294	1470	750	1302	600	710	8,2	18,0	29
SAN 15 09	1208	1510	1470	900	1302	750	860	9,5	20,9	29
SAN 18 05	894	1118	1764	500	1596	350	460	7,5	15,8	36
SAN 18 06	1038	1298	1764	600	1596	450	560	8,5	18,2	36
SAN 18 07	1246	1558	1764	750	1596	600	710	9,9	21,7	36
SAN 18 09	1447	1809	1764	900	1596	750	860	11,3	25,2	36

SAA 07 04 R	300	375	714	400	546	250	500	2,3	5,8	15
SAA 07 05 R	370	463	714	500	546	350	500	2,8	6,8	15
SAA 07 06 R	435	544	714	600	546	450	500	3,2	7,8	15
SAA 07 07 R	529	661	714	750	546	600	500	3,9	9,2	15
SAA 11 04 R	465	581	1134	400	966	250	500	3,8	8,9	23
SAA 11 05 R	569	711	1134	500	966	350	500	4,5	10,4	23
SAA 11 06 R	665	831	1134	600	966	450	500	5,3	11,8	23
SAA 11 07 R	805	1006	1134	750	966	600	500	6,4	13,9	23

Тепловая мощность радиаторов (Вт) по норме EN 442 для параметров 75/65/20 °C и 90/70/20 °C.
Радиаторы Santorini A с боковым правым или левым подсоединением доступны под заказ.



SANTORINI C

Круглые горизонтальные трубки модели Santorini C слегка изогнуты, что придаёт радиатору лёгкость и элегантность.

- Материал: высококачественный стальной профиль
- Теплоноситель: вода
- Подсоединение: 4 отверстия с внутренней резьбой ½"
- Рабочее давление: 10 бар
- Максимальная температура: 110 °С
- Окраска: грунтовочная – методом анафореза, окончательная – методом электростатического напыления
- Цвет: белый RAL 9016, другие цвета по шкале RAL - под заказ
- Стандартное оснащение: кронштейны с регуляторами расстояния от стены, воздухоотводчик ½", заглушка
- Дополнительное оснащение: вешалка для полотенец круглая хромированная, электрический нагревательный элемент



Вид спереди

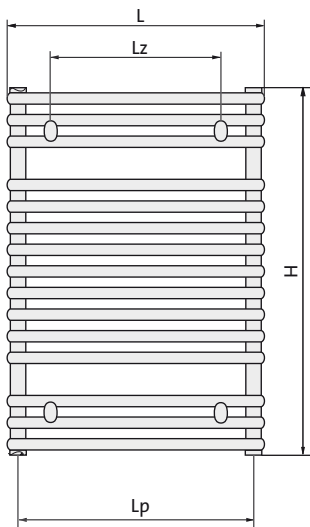

Вид сбоку

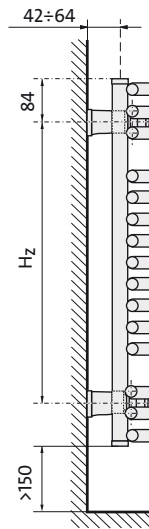

Вид сверху

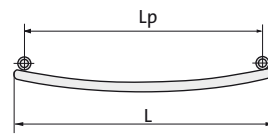

H = высота

L = ширина

Hz = расстояние между кронштейнами по вертикали

Lz = расстояние между кронштейнами по горизонтали

Lp = расстояние между патрубками

размеры в мм

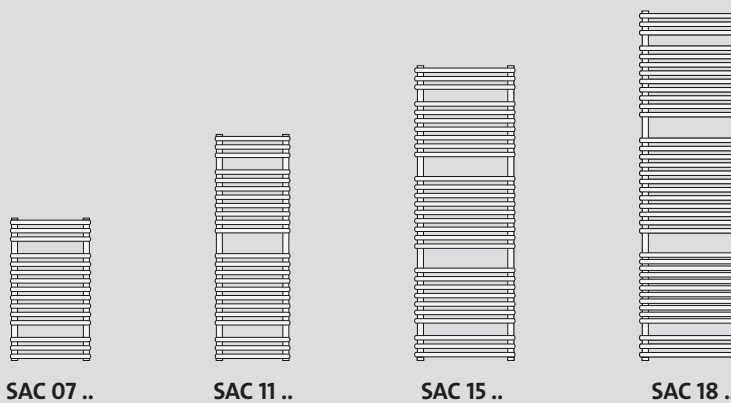

SAC 07 ..

SAC 11 ..

SAC 15 ..

SAC 18 ..

тип	мощн. [Вт] 75/65/20 °C	мощн. [Вт] 90/70/20 °C	H [мм]	L [мм]	кронштейны		Lp [мм]	объем воды [дм³]	вес [кг]	кол-во гориз. трубок
					Hz [мм]	Lz [мм]				
SAC 07 04	300	375	714	399	546	220	353	2,3	5,8	15
SAC 07 05	370	463	714	498	546	320	451	2,8	6,8	15
SAC 07 06	435	544	714	596	546	420	548	3,2	7,8	15
SAC 07 07	529	661	714	742	546	565	691	3,9	9,2	15
SAC 07 09	622	778	714	887	546	730	835	4,6	10,6	15
SAC 11 04	465	581	1134	399	966	220	353	3,8	8,9	23
SAC 11 05	569	711	1134	498	966	320	451	4,5	10,4	23
SAC 11 06	665	831	1134	596	966	420	548	5,3	11,8	23
SAC 11 07	805	1006	1134	742	966	565	691	6,4	13,9	23
SAC 11 09	940	1175	1134	887	966	730	835	7,5	16,0	23
SAC 15 05	733	916	1470	498	1302	320	451	6,1	13,3	29
SAC 15 06	856	1070	1470	596	1302	420	548	7,0	15,2	29
SAC 15 07	1035	1294	1470	742	1302	565	691	8,2	18,0	29
SAC 15 09	1208	1510	1470	887	1302	730	835	9,5	20,9	29
SAC 18 05	894	1118	1764	498	1596	320	451	7,5	15,8	36
SAC 18 06	1038	1298	1764	596	1596	420	548	8,5	18,2	36
SAC 18 07	1246	1558	1764	742	1596	565	691	9,9	21,7	36
SAC 18 09	1447	1809	1764	887	1596	730	835	11,3	25,2	36

Тепловая мощность радиаторов (Вт) по норме EN 442 для параметров 75/65/20 °C и 90/70/20 °C.

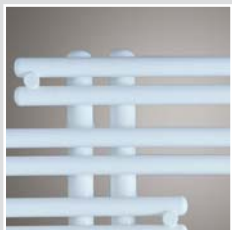

КЕА

Оригинальная конструкция модели Кеа с двусторонним расположением горизонтальных трубок позволяет увеличить полезную нагрузку, т.е. разместить достаточно большое количество полотенец.

- Материал: высококачественный стальной профиль
- Теплоноситель: вода
- Подсоединение: 4 отверстия с внутренней резьбой ½”
- Рабочее давление: 10 бар
- Максимальная температура: 110 °С
- Окраска: грунтовочная – методом анафореза, окончательная – методом электростатического напыления
- Цвет: белый RAL 9016, другие цвета по шкале RAL – под заказ



- Стандартное оснащение: кронштейны с регуляторами расстояния от стены, воздухоотводчик ¼”, 2 заглушки
- Дополнительное оснащение: вешалка прямая хромированная, вешалка гнутая хромированная, полка стеклянная, вешалка С хромированная, вешалка для полотенец круглая хромированная, электрический нагревательный элемент

Вид спереди

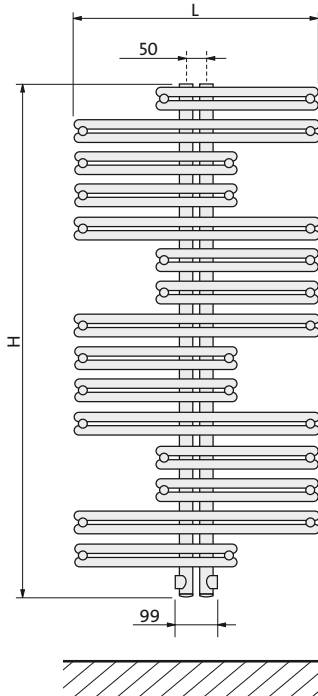

Вид сбоку

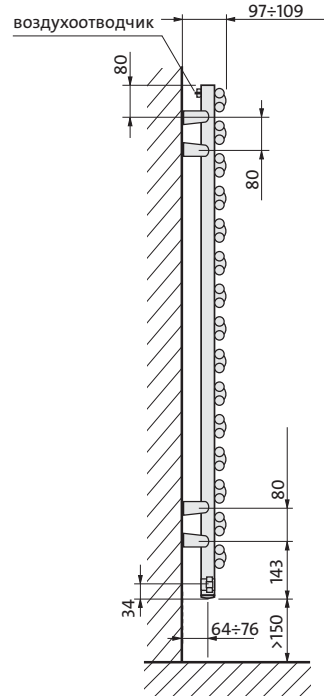

Вид сверху

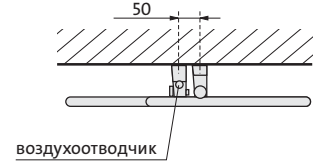

Подсоединение

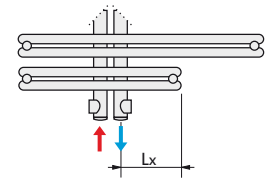

H = высота
 L = ширина

размеры в мм

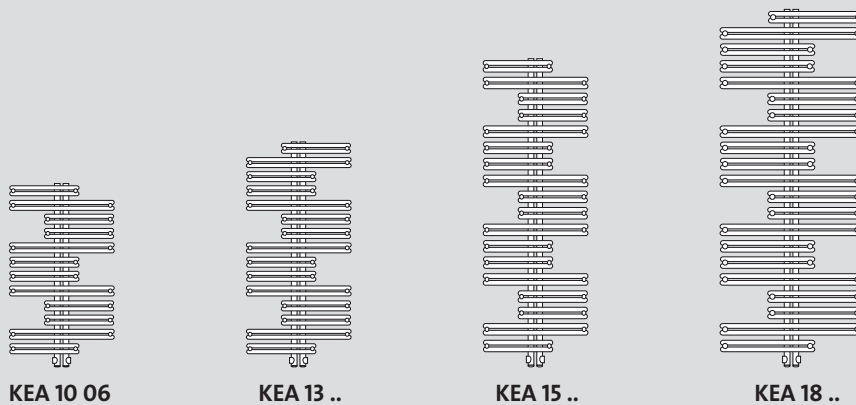

тип	мощн. [Вт] 75/65/20 °C	мощн. [Вт] 90/70/20 °C	H [мм]	L [мм]	Lx [мм]	объём воды [дм³]	вес [кг]	кол-во гориз. трубок
KEA 10 06	499	624	1022	600	75	4,4	10,6	2 x 12
KEA 13 06	613	766	1262	600	75	5,3	13,3	2 x 15
KEA 13 07	739	924	1262	750	100	5,7	15,7	2 x 15
KEA 15 06	724	905	1502	600	75	6,1	16,0	2 x 18
KEA 15 07	870	1088	1502	750	100	6,7	18,7	2 x 18
KEA 15 09	1030	1288	1502	900	125	7,6	21,6	2 x 18
KEA 18 07	1008	1260	1742	750	100	7,7	21,7	2 x 21
KEA 18 09	1194	1493	1742	900	125	9,2	24,9	2 x 21

Тепловая мощность радиаторов (Вт) по норме EN 442 для параметров 75/65/20 °C и 90/70/20 °C.

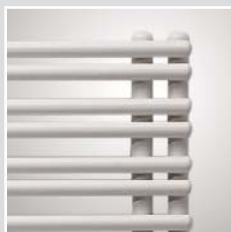

RATEA

Радиаторы Ratea очень функциональны, благодаря простой и вместе с тем нетипичной конструкции. В наличии модели в право- и левостороннем исполнении.

- Материал: высококачественный стальной профиль
- Теплоноситель: вода
- Подсоединение: отверстия с внутренней резьбой ½"
- Рабочее давление: 10 бар
- Максимальная температура: 110 °С
- Окраска: грунтовочная – методом анафореза, окончательная – методом электростатического напыления
- Цвет: белый RAL 9016, другие цвета по шкале RAL – под заказ
- Стандартное оснащение: кронштейны с регуляторами расстояния от стены, воздухоотводчик ¼"
- Дополнительное оснащение: вешалка прямая хромированная, вешалка гнутая хромированная, полка стеклянная, вешалка С хромированная, вешалка для полотенец круглая хромированная, электрический нагревательный элемент.

Внимание: полотенцесушитель Ratea стандартно поставляются с подключением с левой стороны (как на фото ниже).



Вид спереди

(подключение с левой стороны)

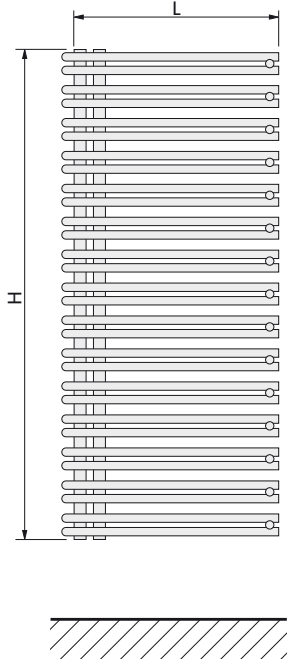

Вид сбоку

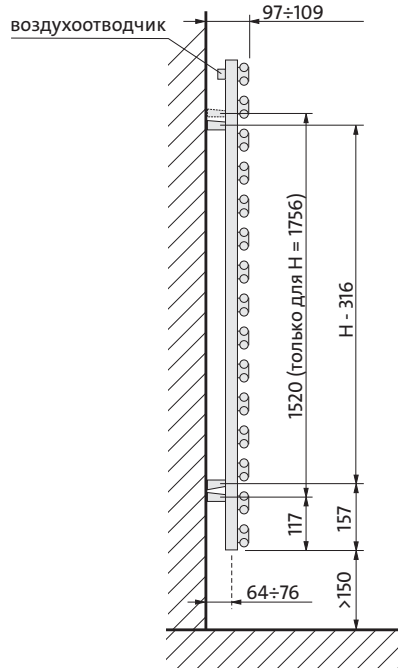

Вид сверху

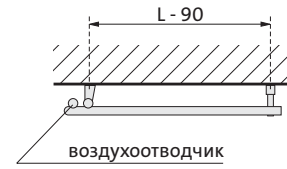

Подсоединение

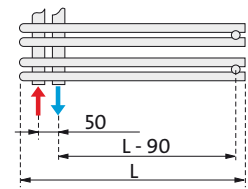

H = высота
L = ширина

размеры в мм

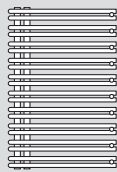

RAT 08 ..

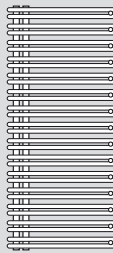

RAT 12 ..



RAT 18 ..

тип	мощн. [Вт] 75/65/20 °C	мощн. [Вт] 90/70/20 °C	H [мм]	L [мм]	объем воды [дм³]	вес [кг]	кол-во гориз. трубок
RAT 08 05	446	558	796	500	3,8	8,8	2 x 10
RAT 08 06	530	663	796	600	4,3	10,0	2 x 10
RAT 08 07	653	816	796	750	5,0	11,9	2 x 10
RAT 12 05	650	813	1196	500	5,9	12,9	2 x 15
RAT 12 06	773	966	1196	600	6,7	14,8	2 x 15
RAT 12 07	955	1194	1196	750	8,0	17,6	2 x 15
RAT 18 05	897	1121	1756	500	8,0	19,2	2 x 22
RAT 18 06	1081	1351	1756	600	9,5	21,8	2 x 22
RAT 18 07	1357	1696	1756	750	11,7	25,7	2 x 22

Тепловая мощность радиаторов (Вт) по норме EN 442 для параметров 75/65/20 °C и 90/70/20 °C.



ANAFI

Смелое дизайнерское решение: переплетающиеся горизонтальные и вертикальные линии, оригинальная форма – благодаря всему этому Anafi выглядит как экспонат с выставки современного искусства. Радиатор отлично впишется в любое пространство – от салона до кухни.

- Материал: высококачественный стальной профиль
- Теплоноситель: вода
- Подсоединение: 3 отверстия с внутренней резьбой ½"
- Рабочее давление: 10 бар
- Максимальная температура: 110 °С
- Окраска: грунтовочная – методом анафореза, окончательная – методом электростатического напыления
- Цвет: белый RAL 9016, другие цвета по шкале RAL – под заказ



- Стандартное оснащение: кронштейны с регуляторами расстояния от стены, воздухоотводчик ¼", 2 заглушки ¼", заглушка ½"

Вид спереди

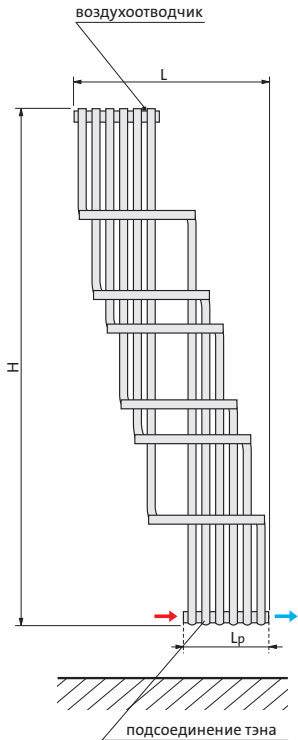

Вид сбоку

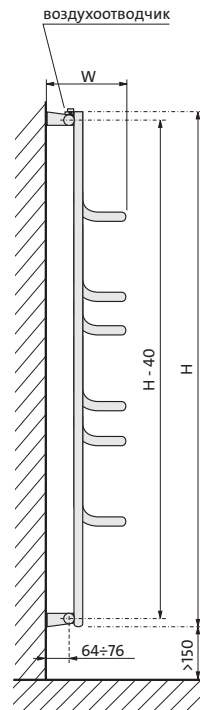

Вид сверху

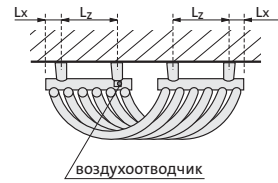

- H** = высота
- L** = ширина
- W** = толщина
- Lz** = расстояние между кронштейнами
- Lp** = расстояние между патрубками

размеры в мм

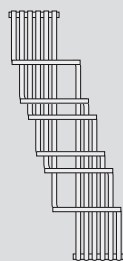

ANA 12 05

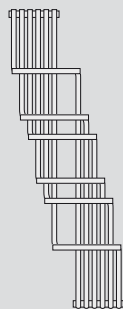

ANA 15 05

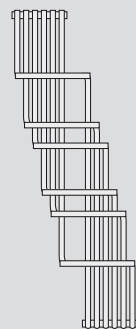

ANA 16 06

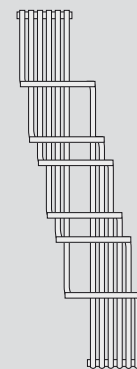

ANA 18 06

тип	мощн. [Вт] 75/65/20 °С	мощн. [Вт] 90/70/20 °С	H [мм]	L [мм]	W [мм]	Lz [мм]	Lp [мм]	Lx [мм]	объём воды [дм³]	вес [кг]	кол-во гориз. трубок
ANA 12 05	486	608	1250	572	225-237	164	247	41,5	4,2	8,0	6
ANA 15 05	550	688	1500	572	225-237	164	247	41,5	4,7	9,0	6
ANA 16 06	675	844	1600	636	251-263	184	272	44,0	6,6	10,8	6
ANA 18 06	735	919	1800	636	251-263	184	272	44,0	7,2	11,8	6

Тепловая мощность радиаторов (Вт) по норме EN 442 для параметров 75/65/20 °С и 90/70/20 °С.

НОВИНКА



LEROS

Радиатор Лерос объединяет в себе устоявшиеся традиции и современный подход к дизайну. Строгие и лаконичные линии подчеркивают уникальность новейшей модели коллекции Purmo. Существенный размер коллекторов (28 мм) делает внешний вид радиатора монументальным, а большие промежутки между трубками позволяют с легкостью разместить на радиаторе даже толстые махровые полотенца.

- Материал: высококачественный стальной профиль
- Теплоноситель: вода, антифриз
- Подсоединение: 6 отверстий с внутренней резьбой ½"
- Рабочее давление: 10 бар
- Максимальная температура: 110 °С
- Окраска: грунтовочная – методом анафореза, окончательная – методом электростатического напыления



- Цвет: белый RAL 9016, другие цвета по шкале RAL – под заказ
- Комплектация: 4 кронштейна с регулируемым расстоянием от стены, воздухоотводчик ½", 3 пробки
- Дополнительное оснащение: электрический нагревательный элемент

Вид спереди

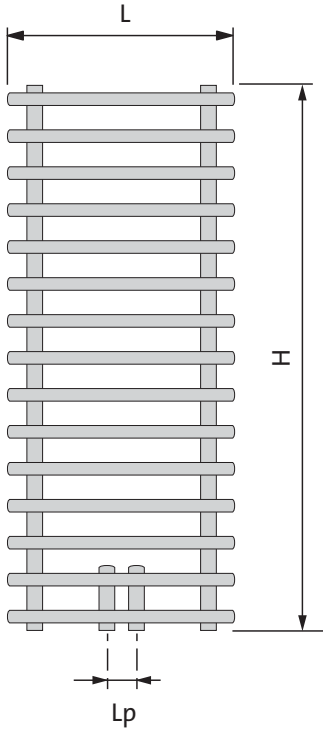

Вид сбоку

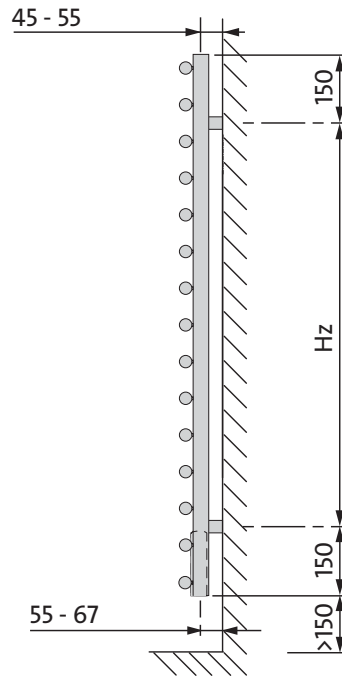

Вид сверху

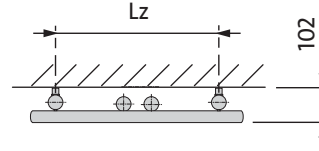

Подсоединение

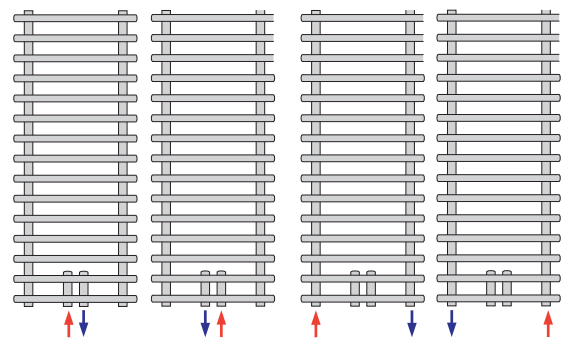

- H = высота
- L = ширина
- W = толщина
- Lz = расстояние между крайними патрубками
- Lp = расстояние между центральными патрубками
- H_z = расстояние между кронштейнами

размеры в мм

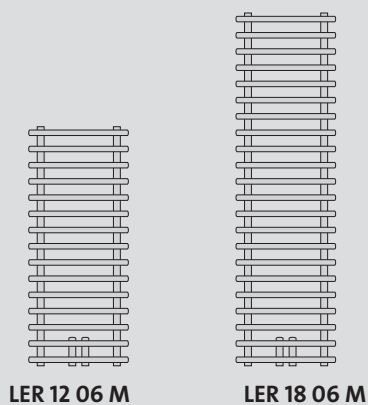

тип	мощн. [Вт] 75/65/20 °C	мощн. [Вт] 90/70/20 °C	H [мм]	L [мм]	кронштейны		L _p [мм]	объем воды [дм³]	вес [кг]	кол-во гориз. трубок
					H _z [мм]	L _z [мм]				
LER 12 06 M	607	759	1224	600	924	500	50	5,85	11,55	15
LER 18 06 M	870	1088	1812	600	1512	500	50	8,25	16,45	22

Тепловая мощность радиаторов (Вт) по норме EN 442 для параметров 75/65/20 °C и 90/70/20 °C.

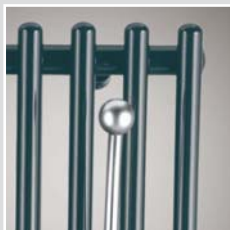

IMIA

В отличие от классических моделей радиаторов для ванных комнат, радиатор Imia состоит из вертикальных трубок, что придает ему привлекательный внешний вид и „стройность”.

- Материал: высококачественный стальной профиль
- Теплоноситель: вода
- Подсоединение: 3 отверстия с внутренней резьбой ½”
- Рабочее давление: 10 бар
- Максимальная температура: 110 °С
- Окраска: грунтовочная – методом анафореза, окончательная – методом электростатического напыления
- Цвет: белый RAL 9016, другие цвета по шкале RAL – под заказ



- Стандартное оснащение: кронштейны с регуляторами расстояния от стены, воздухоотводчик ¼”, 2 заглушки ¼”, заглушка ½”
- Дополнительное оснащение: вешалка прямая хромированная, вешалка для полотенец круглая хромированная, вешалка для одежды, электрический нагревательный элемент

Вид спереди

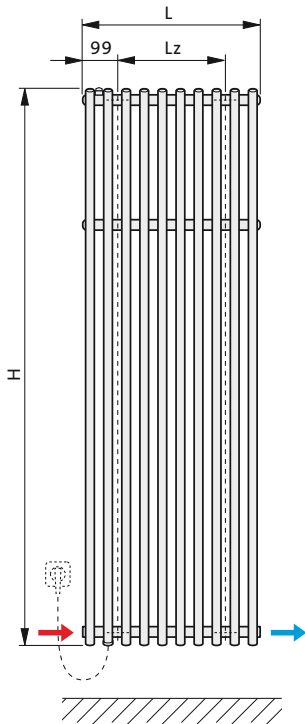

Вид сбоку

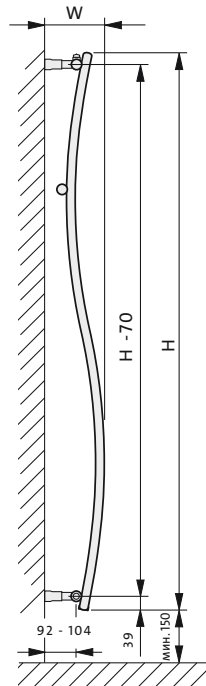

Вид сверху

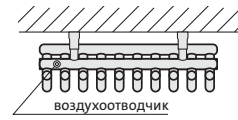

Подсоединение

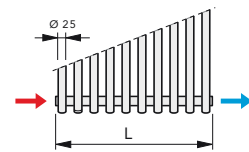

- H = высота
- L = ширина
- Lz = расстояние между кронштейнами
- W = толщина

размеры в мм

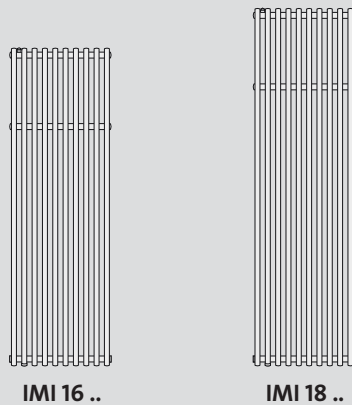

тип	мощн. [Вт] 75/65/20 °C	мощн. [Вт] 90/70/20 °C	H [мм]	L [мм]	Lz [мм]	W [мм]	объём воды [дм³]	вес [кг]
IMI 16 05	850	1063	1600	510	312	169-181	6,5	13,5
IMI 16 08	1359	1699	1600	822	624	169-181	10,4	21,6
IMI 16 10	1699	2124	1600	1030	832	169-181	13,0	27,0
IMI 18 05	948	1185	1800	510	312	177-189	7,7	15,0
IMI 18 08	1516	1895	1800	822	624	177-189	12,3	24,0
IMI 18 10	1895	2369	1800	1030	832	177-189	15,4	30,0
IMI 18 12	2274	2843	1800	1238	1040	177-189	18,5	35,8

Тепловая мощность радиаторов (Вт) по норме EN 442 для параметров 75/65/20 °C и 90/70/20 °C.



MAURITIUS

Если в вашей квартире недостаточно свободного места, чтобы установить радиатор классическим способом – закрепив его на стене, вам идеально подойдет модель Mauritius. После установки этот радиатор образует перегородку, которая гармонично впишется в любой интерьер.

- Материал: высококачественный стальной профиль
- Теплоноситель: вода
- Подсоединение: 3 отверстия с внутренней резьбой ½”
- Рабочее давление: 10 бар
- Максимальная температура: 110 °С
- Окраска: грунтовочная – методом анафореза, окончательная – методом электростатического напыления
- Цвет: белый RAL 9016, другие цвета по шкале RAL – под заказ



- Стандартное оснащение: кронштейны с регуляторами расстояния от стены, воздухоотводчик ½”, 2 заглушки ½”
- Дополнительное оснащение: вешалка прямая хромированная, вешалка гнутая хромированная, полка стеклянная, вешалка С хромированная, вешалка для полотенец круглая хромированная, электрический нагревательный элемент

Вид спереди

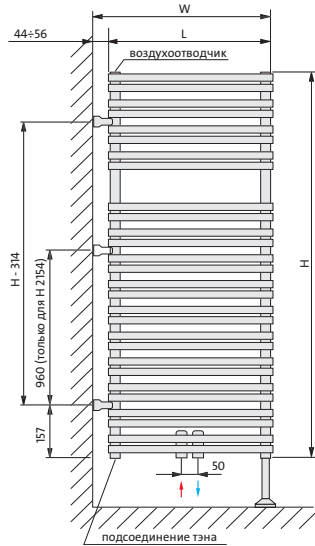

Вид сбоку

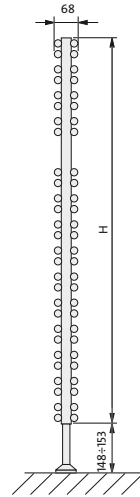

H = высота
L = ширина
W = толщина

размеры в мм



MAU 12 ..



MAU 18 ..



MAU 22 ..

тип	мощн. [Вт] 75/65/20 °С	мощн. [Вт] 90/70/20 °С	H [мм]	L [мм]	W [мм]	объём воды [дм³]	вес [кг]	кол-во гориз. трубок
MAU 12 05	863	1079	1194	500	544-556	9,4	20,8	56
MAU 12 06	1002	1253	1194	600	644-656	11,2	24,2	56
MAU 12 07	1202	1503	1194	750	794-806	14,0	29,4	56
MAU 12 09	1395	1744	1194	900	944-956	16,6	34,4	56
MAU 18 05	1216	1520	1754	500	544-556	14,2	28,8	80
MAU 18 06	1435	1794	1754	600	644-656	16,6	34,9	80
MAU 18 07	1758	2198	1754	750	794-806	20,0	42,1	80
MAU 18 09	2073	2591	1754	900	944-956	23,4	49,5	80
MAU 22 05	1445	1806	2154	500	544-556	17,3	37,1	100
MAU 22 06	1724	2155	2154	600	644-656	20,4	34,3	100
MAU 22 07	2145	2681	2154	750	794-806	25,1	52,2	100
MAU 22 09	2560	3200	2154	900	944-956	29,5	61,6	100

Тепловая мощность радиаторов (Вт) по норме EN 442 для параметров 75/65/20 °С и 90/70/20 °С.



JAVA

Горизонтальные нагревательные элементы радиатора Java, отличающиеся оригинальной эллиптической формой, расположены под углом, что придает радиатору сходство с поднятыми жалюзи и создает ощущение легкости.

- Материал: высококачественный стальной профиль
- Теплоноситель: вода
- Подсоединение: отверстия с внутренней резьбой ½"
- Рабочее давление: 8 бар
- Максимальная температура: 110 °С
- Окраска: грунтовочная – методом анафореза, окончательная – методом электростатического напыления
- Цвет: белый RAL 9016, другие цвета по шкале RAL – под заказ



- Стандартное оснащение: кронштейны с регуляторами расстояния от стены, воздухоотводчик 1/8"
- Дополнительное оснащение: электрический нагревательный элемент

Вид спереди

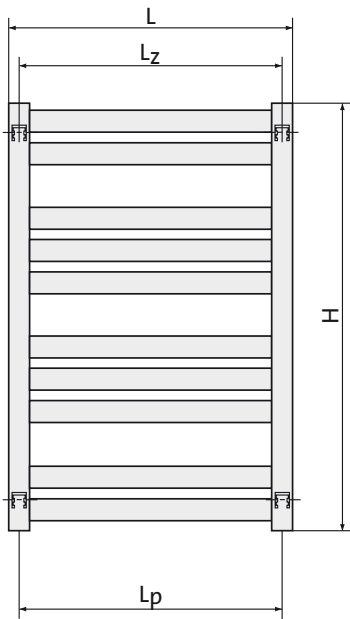

Вид сбоку

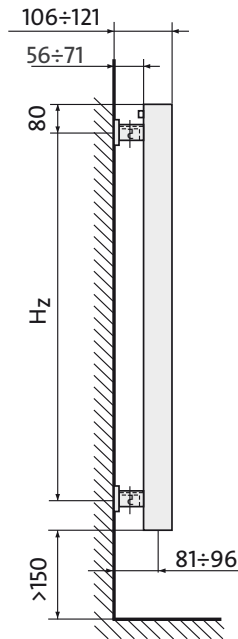

Вид сверху



- H** = высота
- L** = ширина
- Hz** = расстояние между кронштейнами по вертикали
- Lz** = расстояние между кронштейнами по горизонтали
- Lp** = расстояние между патрубками

размеры в мм

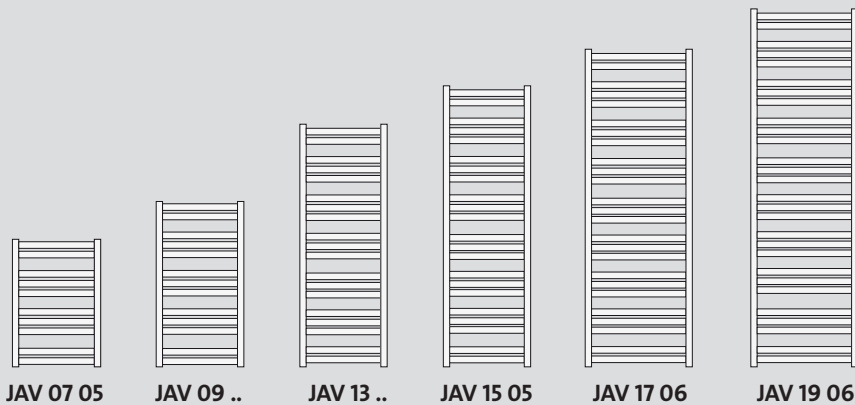

тип	мощн. [Вт] 75/65/20 °C	мощн. [Вт] 90/70/20 °C	H [мм]	L [мм]	кронштейны		Lp [мм]	объём воды [дм³]	вес [кг]	кол-во гориз. трубок
					Hz [мм]	Lz [мм]				
JAV 07 05	358	448	700	500	520	470	470	3,2	6,6	10
JAV 09 04	393	491	912	400	750	370	370	3,7	7,3	13
JAV 09 05	463	579	912	500	750	470	470	4,2	8,7	13
JAV 13 04	568	710	1336	400	1170	370	370	5,4	10,8	19
JAV 13 05	668	835	1336	500	1170	470	470	6,1	12,3	19
JAV 15 05	780	975	1548	500	1320	470	470	7,0	14,3	22
JAV 17 06	1015	1269	1760	600	1600	570	570	8,9	18,9	25
JAV 19 06	1137	1421	1972	600	1790	570	570	10,0	20,9	28

Тепловая мощность радиаторов (Вт) по норме EN 442 для параметров 75/65/20 °C и 90/70/20 °C.



MUNA

Плоские нагревательные элементы придают радиатору Muna строгий внешний вид. Эта модель замечательно впишется в минималистский интерьер, где интересная деталь имеет особое значение.

- Материал: высококачественный стальной профиль
- Теплоноситель: вода
- Подсоединение: 2 отверстия с внутренней резьбой 1/2"
- Рабочее давление: 4 бар
- Максимальная температура: 110 °C
- Окраска: грунтовочная – методом анафореза, окончательная – методом электростатического напыления
- Цвет: белый RAL 9016, другие цвета по шкале RAL – под заказ
- Стандартное оснащение: кронштейны с регуляторами расстояния от стены, воздухоотводчик 1/8"
- Дополнительное оснащение: вешалка прямая, вешалка круглая, вешалка для полотенец тип V, электрический нагревательный элемент



Вид спереди

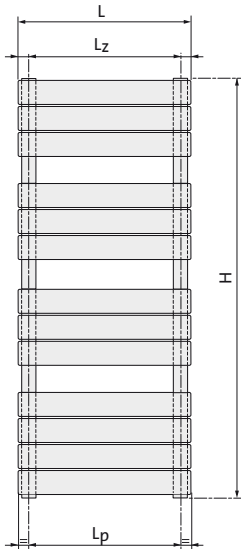

Вид сбоку

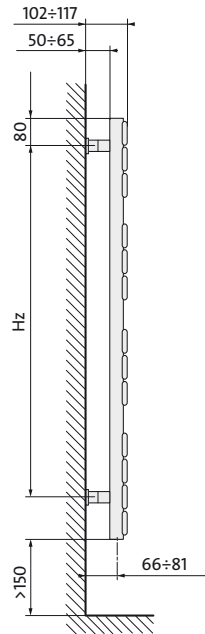

Вид сверху

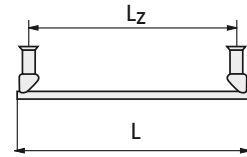

- H** = высота
- L** = ширина
- Hz** = расстояние между кронштейнами по вертикали
- Lz** = расстояние между кронштейнами по горизонтали
- Lp** = расстояние между патрубками

размеры в мм

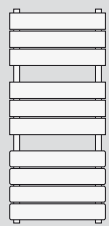

MUN 09 05



MUN 12 05



MUN 16 05

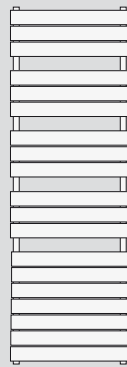

MUN 17 ..



MUN 20 08

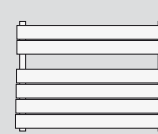

MUN 05 08

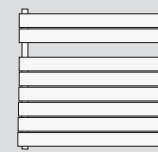

MUN 07 ..

тип	мощн. [Вт] 75/65/20 °C	мощн. [Вт] 90/70/20 °C	H [мм]	L [мм]	кронштейны		Lp [мм]	объем воды [дм³]	вес [кг]	кол-во гориз. трубок
					Hz [мм]	Lz [мм]				
MUN 09 05	470	588	905	500	620	438	447	4,8	10,8	10
MUN 12 05	602	753	1205	500	990	438	447	6,3	14,1	13
MUN 16 05	815	1019	1650	500	1460	438	447	8,6	19,4	18
MUN 17 06	987	1234	1730	600	1460	538	547	10,3	23,1	19
MUN 17 08	1311	1639	1730	800	1460	738	747	12,3	29,1	19
MUN 20 08	1464	1830	2030	800	1790	738	747	14,3	33,9	22
MUN 05 08	400	500	530	800	330	738	747	3,8	9,6	6
MUN 07 10	653	816	680	1000	520	938	947	6,0	16,5	8
MUN 07 12	784	980	680	1200	520	1138	1147	7,2	21,5	8

Тепловая мощность радиаторов (Вт) по норме EN 442 для параметров 75/65/20 °C и 90/70/20 °C.

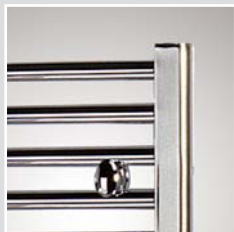

FLORES CH

Радиатор минималистического вида, подкупающий простотой формы и высокой точностью изготовления. Высококачественная отделка хромом позволяет радиатору Flores CH отлично вписаться как в классические, так и в современные ванные комнаты.

- Материал: высококачественный стальной профиль
- Теплоноситель: вода
- Подсоединение: 4 отверстия с внутренней резьбой 1/2"
- Рабочее давление: 8 бар
- Максимальная температура: 110 °C
- Окраска: гальваническое покрытие слоем хрома



- Стандартное оснащение: хромированные кронштейны с регуляторами расстояния от стены, воздухоотводчик 1/2", заглушка
- Дополнительное оснащение: вешалка для полотенец, круглая, хромированная, электрический нагревательный элемент.

Вид спереди

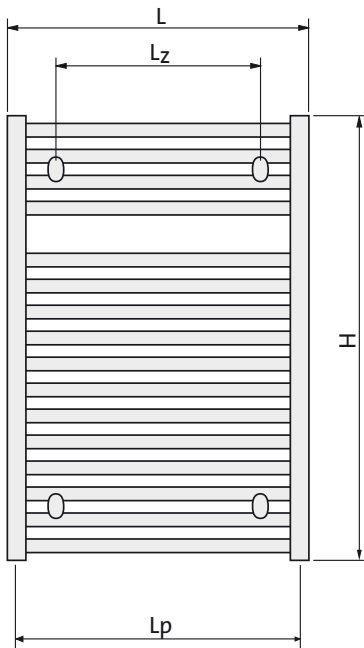

Вид сбоку

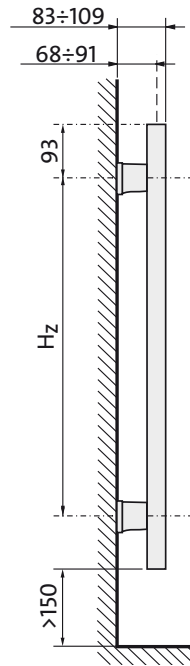

Вид сверху

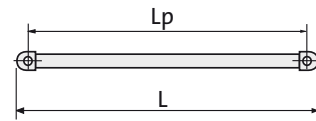

- H** = высота
- L** = ширина
- Hz** = расстояние между кронштейнами по вертикали
- Lz** = расстояние между кронштейнами по горизонтали
- Lp** = расстояние между патрубками

размеры в мм

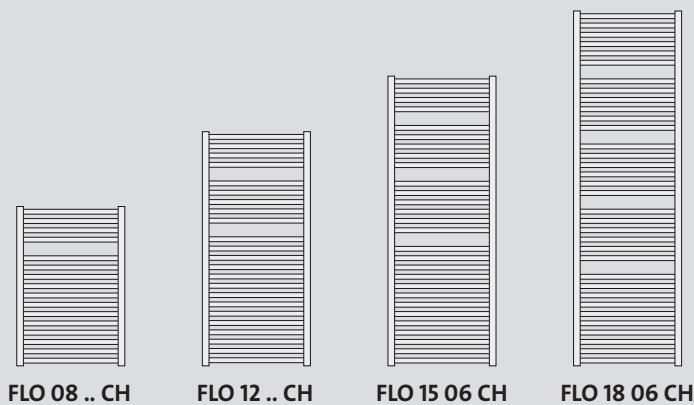

тип	мощн. [Вт] 75/65/20 °С	мощн. [Вт] 90/70/20 °С	H [мм]	L [мм]	кронштейны		Lp [мм]	объём воды [дм³]	вес [кг]	кол-во гориз. трубок
					Hz [мм]	Lz [мм]				
FLO 08 05 CH	258	326	770	500	584	350	455	3,54	7,0	16
FLO 12 05 CH	354	445	1150	500	964	350	455	5,20	10,1	23
FLO 08 06 CH	296	372	770	600	584	450	555	4,04	7,7	16
FLO 12 06 CH	423	533	1150	600	964	450	555	5,92	11,3	23
FLO 15 06 CH	508	638	1430	600	1244	450	555	7,30	14,0	28
FLO 18 06 CH	635	796	1755	600	1569	450	555	8,84	16,9	34

Тепловая мощность радиаторов (Вт) по норме EN 442 для параметров 75/65/20 °С и 90/70/20 °С.
Радиатор хромированный.

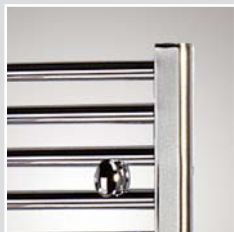

FLORES C CH

Благодаря слегка скругленной форме горизонтальных трубок модель Flores C CH чрезвычайно удобна для повседневного пользования. За счет хромированного покрытия обеспечивается надежность и долговечность.

- Материал: высококачественный стальной профиль
- Теплоноситель: вода
- Подсоединение: 4 отверстия с внутренней резьбой 1/2"
- Рабочее давление: 8 бар
- Максимальная температура: 110 °C
- Окраска: гальваническое покрытие слоем хрома



- Стандартное оснащение: хромированные кронштейны с регуляторами расстояния от стены, воздухоотводчик 1/2", заглушка
- Дополнительное оснащение: вешалка для полотенец, круглая, хромированная, электрический нагревательный элемент.

Вид спереди

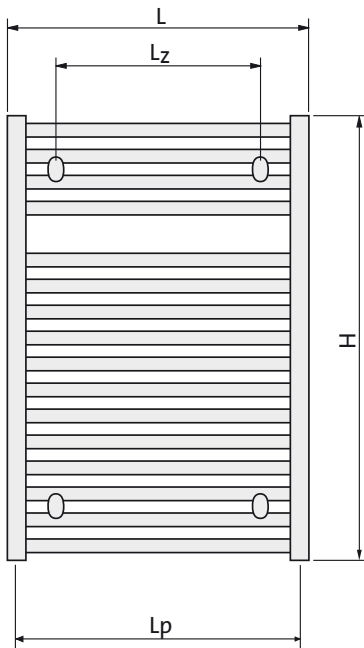

Вид сбоку

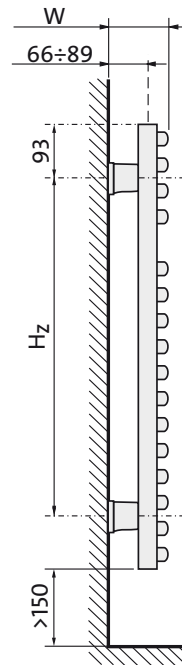

Вид сверху

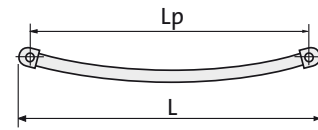

- H** = высота
- L** = ширина
- W** = толщина
- Hz** = расстояние между кронштейнами по вертикали
- Lz** = расстояние между кронштейнами по горизонтали
- Lp** = расстояние между патрубками

размеры в мм

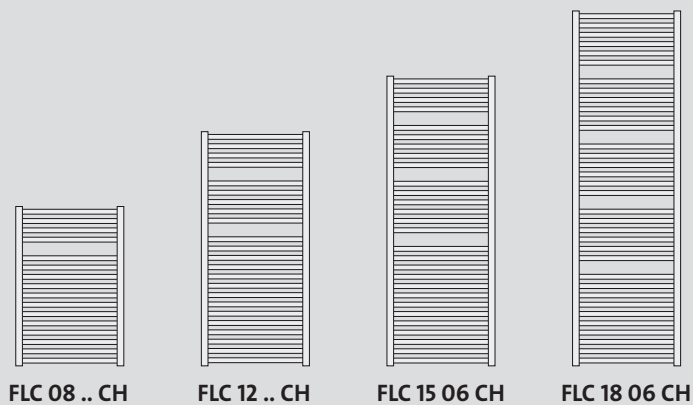

тип	мощн. [Вт] 75/65/20 °С	мощн. [Вт] 90/70/20 °С	H [мм]	L [мм]	W [мм]	кронштейны		Lp [мм]	объем воды [дм³]	вес [кг]	кол-во гориз. трубок
						Hz [мм]	Lz [мм]				
FLC 08 05 CH	258	326	770	500	100-123	584	300	455	3,54	7,0	16
FLC 12 05 CH	354	445	1150	500	100-123	964	300	455	5,20	10,1	23
FLC 08 06 CH	296	372	770	600	109-132	584	400	555	4,04	7,7	16
FLC 12 06 CH	423	533	1150	600	109-132	964	400	555	5,92	11,3	23
FLC 15 06 CH	508	638	1430	600	109-132	1264	400	555	7,30	14,0	28
FLC 18 06 CH	635	796	1755	600	109-132	1569	400	555	8,84	16,9	34

Тепловая мощность радиаторов (Вт) по норме EN 442 для параметров 75/65/20 °С и 90/70/20 °С.
Радиатор хромированный.



ELATO

Плоские нагревательные элементы, расположенные асимметрично относительно вертикальных трубок, приносят экстравагантность, сохраняя при этом высокую функциональность.

- Материал: высококачественный стальной профиль
- Теплоноситель: вода
- Подсоединение: 4 отверстия с внутренней резьбой ½"
- Рабочее давление: 4 бар
- Максимальная температура: 110 °С
- Окраска: грунтовочная – методом анафореза, окончательная – методом электростатического напыления
- Цвет: белый RAL 9016, другие цвета по шкале RAL – под заказ



- Стандартное оснащение: кронштейны с регуляторами расстояния от стены, заглушка и воздухоотводчик ½"
- Дополнительное оснащение: вешалка прямая, вешалка круглая, вешалка V для полотенец, электрический нагревательный элемент.

Внимание!

- Подключение питающего и обратного трубопровода ВСЕГДА снизу (можно поменять местами).
- Радиатор универсальный: его можно монтировать как справа, так и слева (развернув).

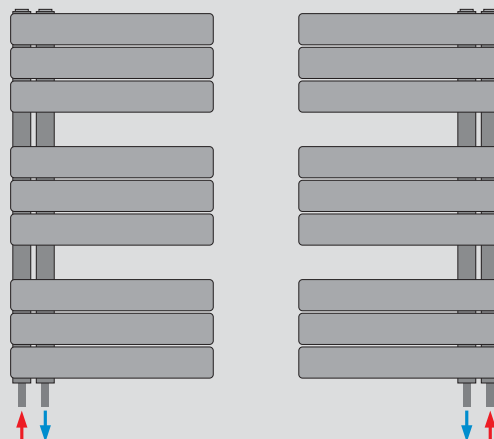

Вид спереди

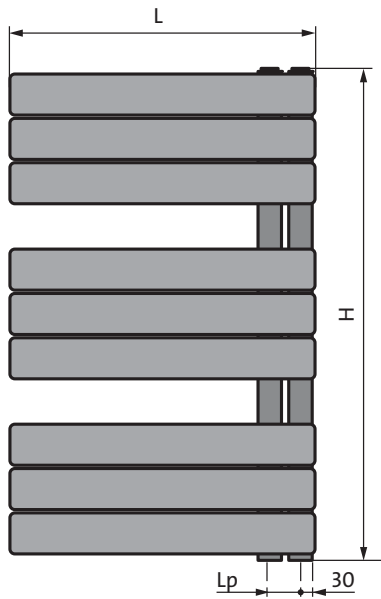

Вид сбоку

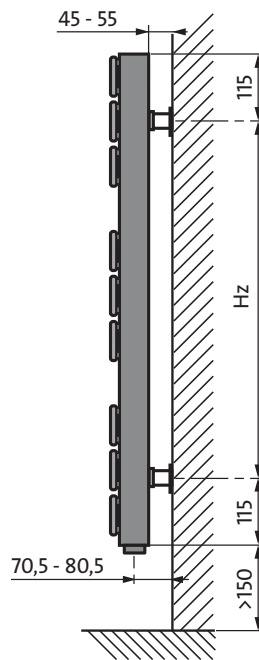

Вид сверху

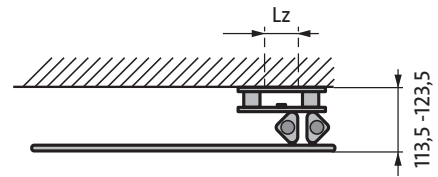

- H = высота
- L = ширина
- H_z = расстояние между кронштейнами по вертикали
- L_z = расстояние между кронштейнами по горизонтали
- L_p = расстояние между патрубками

размеры в мм

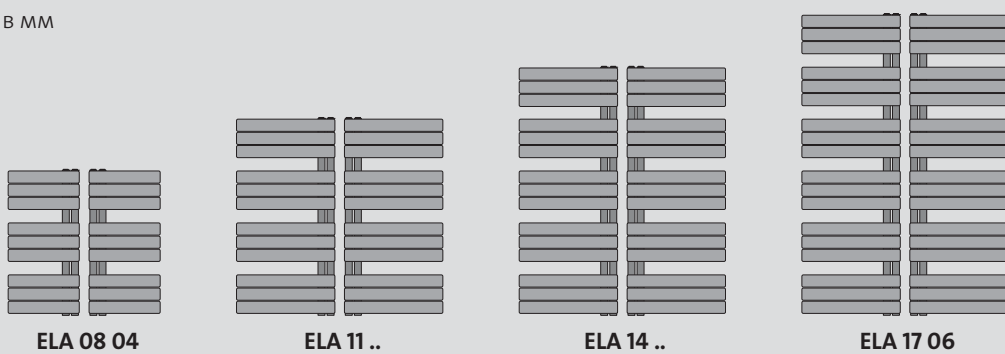

тип	мощн. [Вт] 75/65/20 °С	мощн. [Вт] 90/70/20 °С	H [мм]	L [мм]	кронштейны		L _p [мм]	объём воды [дм³]	вес [кг]	кол-во гориз. трубок
					H _z [мм]	L _z [мм]				
ELA 08 04	406	508	830	450	600	50	50	4,2	9,7	9
ELA 11 04	528	660	1130	450	900	50	50	5,7	13,1	12
ELA 11 06	706	883	1130	600	900	50	50	6,7	16,1	12
ELA 14 04	668	835	1430	450	1200	50	50	7,2	16,4	15
ELA 14 06	855	1069	1430	600	1200	50	50	8,5	20,2	15
ELA 17 06	1008	1260	1730	600	1500	50	50	10,2	24,3	18

Тепловая мощность радиаторов (Вт) по норме EN 442 для параметров 75/65/20 °С и 90/70/20 °С.



APOLIMA

Оригинальная форма изогнутых дуг горизонтальных трубок вносит в каждое помещение гармонию и сбалансированность.

- Материал: высококачественный стальной профиль
- Теплоноситель: вода
- Подсоединение: 2 отверстия с внутренней резьбой ½"
- Рабочее давление: 4 бар
- Максимальная температура: 110 °С
- Окраска: грунтовочная – методом анафореза, окончательная – методом электростатического напыления
- Цвет: белый RAL 9016, другие цвета по шкале RAL – под заказ



- Стандартное оснащение: кронштейны с регуляторами расстояния от стены, заглушка и воздухоотводчик ½"
- Дополнительное оснащение: вешалка прямая, вешалка круглая, вешалка V для полотенец, электрический нагревательный элемент.

Внимание!

- Подключение питающего и обратного трубопровода ВСЕГДА снизу (можно поменять местами).

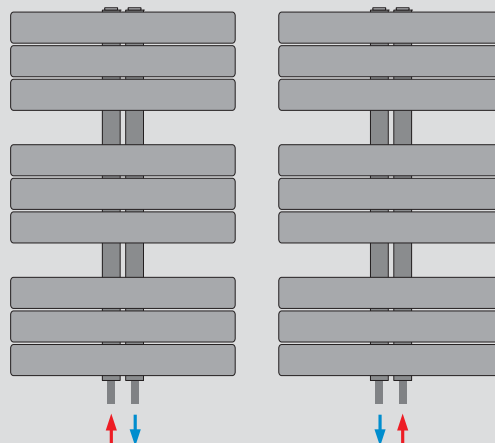

Вид спереди

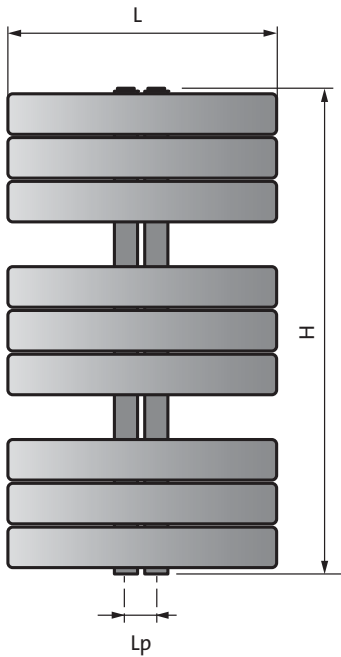

Вид сбоку

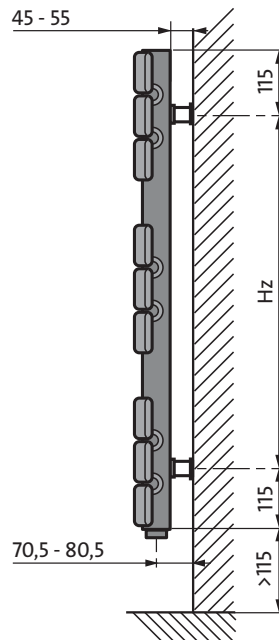

Вид сверху

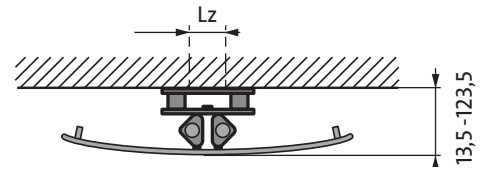

- H = высота
- L = ширина
- Hz = расстояние между кронштейнами по вертикали
- Lz = расстояние между кронштейнами по горизонтали
- Lp = расстояние между патрубками

размеры в мм

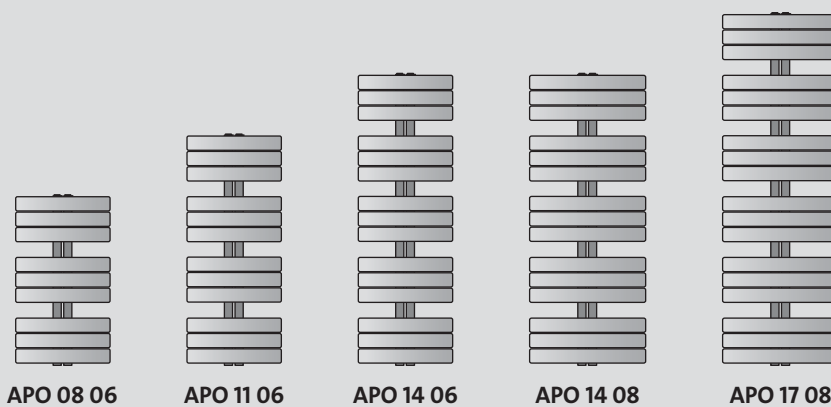

тип	мощн. [Вт] 75/65/20 °C	мощн. [Вт] 90/70/20 °C	H [мм]	L [мм]	кронштейны		Lp [мм]	объём воды [дм³]	вес [кг]	кол-во гориз. трубок
					Hz [мм]	Lz [мм]				
APO 08 06	558	698	830	650	600	50	50	5,3	12,8	9
APO 11 06	732	915	1130	650	900	50	50	7,1	17,1	12
APO 14 06	909	1136	1430	650	1200	50	50	8,9	21,5	15
APO 14 08	1086	1358	1430	800	1200	50	50	10,2	25,3	15
APO 17 08	1300	1625	1730	800	1500	50	50	12,2	29,4	18

Тепловая мощность радиаторов (Вт) по норме EN 442 для параметров 75/65/20 °C и 90/70/20 °C.



ARIA

Прямые линии двойных горизонтальных трубок обеспечивают высокую тепловую эффективность при сохранении компактной формы.

- Материал: высококачественный стальной профиль
- Теплоноситель: вода
- Подсоединение: 2 отверстия с внутренней резьбой 1/2" для центрального подсоединения (расстояние между патрубками 50 мм), а также 4 отверстия с внутренней резьбой 1/2" для крайнего нижнего подключения
- Рабочее давление: 10 бар
- Максимальная температура: 110 °C
- Окраска: грунтовочная – методом анафореза, окончательная – методом электростатического напыления
- Цвет: белый RAL 9016, другие цвета по шкале RAL – под заказ

- Стандартное оснащение: кронштейны с регуляторами расстояния от стены, заглушки и воздухоотводчик 1/2"
- Дополнительное оснащение: вешалка прямая, вешалка круглая, вешалка V для полотенец, электрический нагревательный элемент.



Вид спереди

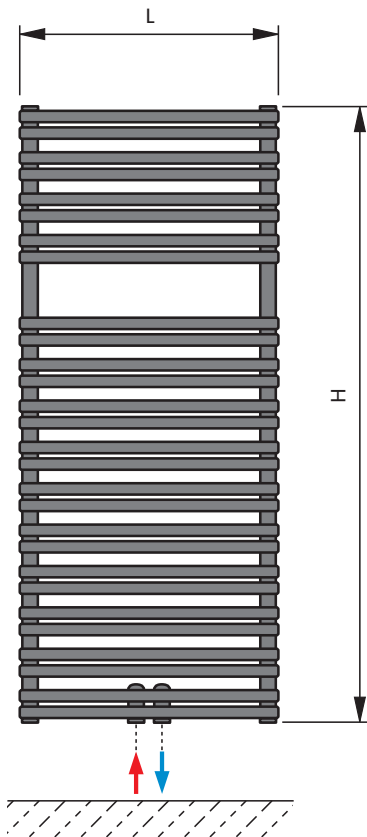

Вид сбоку

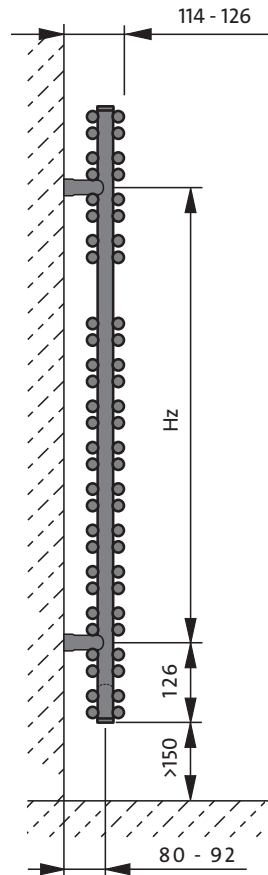

Вид сверху

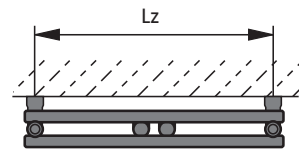

Подсоединение

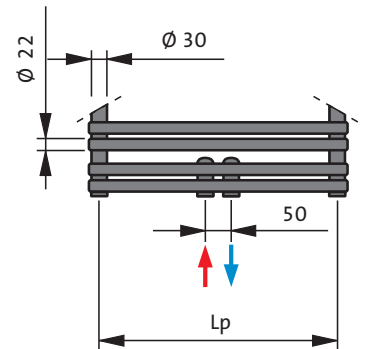

- H** = высота
- L** = ширина
- Hz** = расстояние между кронштейнами по вертикали
- Lz** = расстояние между кронштейнами по горизонтали
- Lp** = расстояние между патрубками

размеры в мм

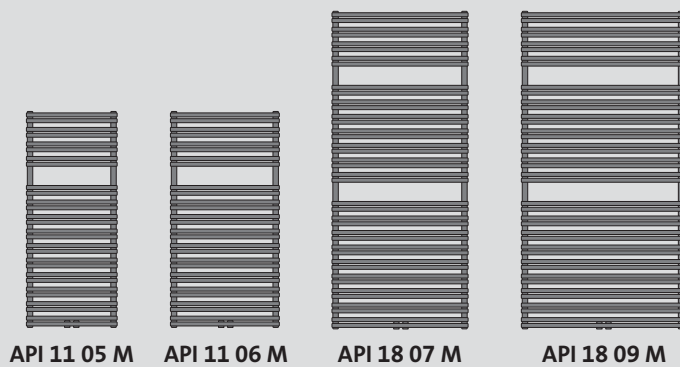

тип	мощн. [Вт] 75/65/20 °C	мощн. [Вт] 90/70/20 °C	H [мм]	L [мм]	кронштейны		Lp [мм]	объём воды [дм³]	вес [кг]	кол-во гориз. трубок
					Hz [мм]	Lz [мм]				
API 11 05 M	780	975	1134	500	882	460	460	7,9	18,2	48
API 11 06 M	938	1173	1134	600	882	560	560	9,3	20,7	48
API 11 07 M	1183	1479	1134	750	882	710	710	11,2	24,3	48
API 11 09 M	1429	1786	1134	900	882	860	860	13,1	28,0	48
API 18 05 M	1243	1554	1764	500	1512	460	460	13,1	27,7	72
API 18 06 M	1474	1843	1764	600	1512	560	560	14,9	31,9	72
API 18 07 M	1794	2243	1764	750	1512	710	710	17,3	38,0	72
API 18 09 M	2127	2659	1764	900	1512	860	860	19,8	44,1	72

Тепловая мощность радиаторов (Вт) по норме EN 442 для параметров 75/65/20 °C и 90/70/20 °C.



BANGA

Banga – радиатор, подкупающий легкостью и простотой конструкции. Идеален для оформления ванных комнат в отелях, частных домах и коттеджах, прекрасно вписывается в любой интерьер. Регулируемые подвески и оптимизированные интервалы между секциями горизонтальных коллекторов облегчают использование радиатора также и в качестве полотенцесушителя. Имеется возможность установки электрического нагревательного элемента, что позволяет использовать радиатор по окончании отопительного сезона.

Вид спереди и сбоку

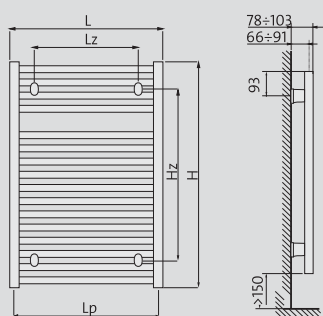

Вид сверху

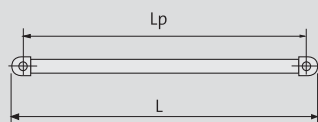

H = высота

L = ширина

H = высота

Lz = расстояние между кронштейнами по горизонтали

Hz = расстояние между кронштейнами по вертикали

Lp = расстояние между патрубками

- Материал: высококачественный стальной профиль
- Подсоединение: 4 отверстия с внутренней резьбой G 1/2"
- Максимальное рабочее давление: 8 бар
- Максимальная температура: 110°C
- Теплоноситель: вода, антифриз
- Окраска: грунтовочная, метод анафореза, финальная – методом электростатического напыления
- Цвет: стандарт RAL 9016, возможно хромированное исполнение
- Комплектация: 4 кронштейна с регулируемым расстоянием от стены, воздухоотводчик 1/2", заглушка



тип	мощн. [Вт] 75/65/20 °C	мощн. [Вт] 90/70/20 °C	H [мм]	L [мм]	кронштейны		Lp [мм]	объём воды [дм³]	вес [кг]	кол-во гориз. трубок
					Hz [мм]	Lz [мм]				
BAN 08 05	360	446	862	500	676	350	455	5,6	5,3	15
BAN 12 05	509	633	1222	500	1036	350	455	7,7	7,3	21
BAN 08 06	418	520	862	600	676	450	555	6,4	6,1	15
BAN 12 06	596	740	1222	600	1036	450	555	8,8	8,4	21

Тепловая мощность радиаторов (Вт) по норме EN 442 для параметров 75/65/20 °C и 90/70/20 °C.

АКЦЕССУАРЫ

	описание	размер, цвет, мощность	№ по каталогу
	вешалка прямая хромированная		
	Kea, Ratea, Mauritius	492 мм	AZ1CR049C100100SCHRO
	Imia	492 мм	AZ1CR049C300100SCHRO
	Kea, Ratea (шир. 600, 750), Mauritius (шир. 600, 750, 900)	596 мм	AZ1CR060C100100SCHRO
	Imia (шир. 822, 1030, 1238)	596 мм	AZ1CR060C300100SCHRO
	Kea (шир. 750, 900), Mauritius (шир. 900)	804 мм	AZ1CR080C100100SCHRO
	Imia (шир. 822, 1030, 1238)	804 мм	AZ1CR080C300100SCHRO
	Imia (шир. 1030, 1238)	1012 мм	AZ1CR101C300100SCHRO
	вешалка гнутая хромированная		
	Kea, Ratea, Mauritius	500 мм	AZ1BT050C100100SCHRO
	Kea (шир. 750, 900), Ratea (шир. 750), Mauritius (шир. 750, 900)	650 мм	AZ1BT065C100100SCHRO
	полка стеклянная		
	Kea, Ratea, Mauritius	300 мм	AZ1GS030C100100SCHRO
	Kea, Ratea, Mauritius	500 мм	AZ1GS050C100100SCHRO
	Kea (шир. 750, 900), Ratea (шир. 750), Mauritius (шир. 750, 900)	650 мм	AZ1GS065C100100SCHRO
	вешалка С хромированная		
	Kea, Ratea, Mauritius		AZ1HT000C100100SCHRO
	Santorini		AZ1HT000C200100SCHRO
	вешалка для полотенец круглая хромированная		
	Kea, Ratea, Mauritius		AZ1TR000C100100SCHRO
	Santorini, Santorini C		AZ1TR000C200100SCHRO
	Imia		AZ1TR000C300100SCHRO
	вешалка для одежды		
	Imia		AZ1BH000C000100SCHRO
	вешалка прямая		
	Muna	белая	F8J-BARP40BL
		хромированная	F8J-BARP40CH
	вешалка круглая		
	Muna	белая	F8J-ANOPBL
		хромированная	F8J-ANOPCH
	вешалка для полотенец тип V - 2 шт.		
	Muna	белая	F8J-PATVPBL
		хромированная	F8J-PATVPCH
	электрический нагревательный элемент		
	все модели	300 W *	AZ12EH0000030000
		600 W *	AZ12EH0000060000
		900 W *	AZ12EH0000090000

*Примечание: поставляется только в белом цвете

*Примечание: нагревательный элемент необходимо подбирать в зависимости от мощности радиатора

КОРРЕКТИРОВОЧНЫЕ КОЭФФИЦИЕНТЫ

температура воды на подаче [°C]	температура обратной воды [°C]	значение коэффициента для подбора тепловой мощности радиатора при температурах, кроме 75/65/20 °C,								
		температура воздуха t_v в обогреваемом помещении [°C]								
t_n	t_o	5	8	12	16	18	20	22	24	
105	100	0,42	0,44	0,46	0,49	0,50	0,52	0,54	0,55	
	95	0,43	0,45	0,48	0,51	0,52	0,54	0,56	0,58	
	90	0,45	0,47	0,50	0,53	0,55	0,57	0,59	0,61	
	85	0,47	0,49	0,52	0,55	0,57	0,59	0,61	0,64	
	80	0,49	0,51	0,54	0,58	0,60	0,62	0,65	0,67	
	75	0,51	0,53	0,57	0,61	0,63	0,66	0,68	0,71	
100	95	0,45	0,47	0,50	0,53	0,55	0,56	0,58	0,60	
	90	0,46	0,49	0,52	0,55	0,57	0,59	0,61	0,63	
	85	0,48	0,51	0,54	0,58	0,60	0,62	0,64	0,66	
	80	0,50	0,53	0,56	0,60	0,63	0,65	0,67	0,70	
	75	0,52	0,55	0,59	0,63	0,66	0,68	0,71	0,74	
	70	0,55	0,58	0,62	0,67	0,70	0,72	0,76	0,79	
95	90	0,48	0,50	0,54	0,57	0,59	0,61	0,64	0,66	
	85	0,50	0,52	0,56	0,60	0,62	0,64	0,67	0,70	
	80	0,52	0,55	0,59	0,63	0,65	0,68	0,70	0,73	
	75	0,54	0,57	0,61	0,66	0,69	0,72	0,75	0,78	
	70	0,57	0,60	0,65	0,70	0,73	0,76	0,79	0,83	
	90	85	0,52	0,55	0,58	0,63	0,65	0,67	0,70	0,73
80		0,54	0,57	0,61	0,66	0,68	0,71	0,74	0,77	
75		0,57	0,60	0,64	0,69	0,72	0,75	0,78	0,82	
70		0,59	0,63	0,67	0,73	0,76	0,80	0,83	0,87	
65		0,62	0,66	0,71	0,77	0,81	0,85	0,89	0,93	
85		80	0,56	0,59	0,64	0,69	0,72	0,75	0,78	0,81
	75	0,59	0,62	0,67	0,72	0,75	0,79	0,82	0,86	
	70	0,62	0,65	0,70	0,77	0,80	0,84	0,88	0,92	
	65	0,65	0,69	0,75	0,81	0,85	0,89	0,94	0,99	
	60	0,68	0,73	0,79	0,87	0,91	0,96	1,01	1,07	
	80	75	0,61	0,65	0,70	0,76	0,79	0,83	0,87	0,91
70		0,64	0,68	0,74	0,81	0,84	0,88	0,93	0,97	
65		0,68	0,72	0,78	0,86	0,90	0,94	0,99	1,05	
60		0,72	0,76	0,83	0,91	0,96	1,01	1,07	1,13	
55		0,76	0,81	0,89	0,98	1,04	1,10	1,16	1,24	
75		70	0,67	0,72	0,78	0,85	0,89	0,94	0,98	1,04
	65	0,71	0,75	0,82	0,90	0,95	1,00	1,05	1,12	
	60	0,75	0,80	0,88	0,97	1,02	1,08	1,14	1,21	
	55	0,80	0,85	0,94	1,04	1,10	1,17	1,24	1,32	
	50	0,85	0,91	1,01	1,13	1,20	1,28	1,37	1,47	
	70	65	0,75	0,79	0,87	0,96	1,01	1,07	1,13	1,19
60		0,79	0,84	0,93	1,03	1,08	1,15	1,22	1,30	
55		0,84	0,90	0,99	1,11	1,17	1,25	1,33	1,42	
50		0,89	0,96	1,07	1,20	1,28	1,37	1,47	1,58	
65		60	0,83	0,89	0,98	1,10	1,16	1,23	1,31	1,40
		55	0,88	0,95	1,05	1,18	1,26	1,34	1,43	1,54
	50	0,94	1,02	1,14	1,29	1,37	1,47	1,59	1,71	
	60	55	0,94	1,01	1,13	1,27	1,36	1,45	1,56	1,68
		50	1,00	1,08	1,22	1,39	1,48	1,60	1,73	1,87
		45	1,08	1,17	1,33	1,53	1,65	1,78	1,94	2,13
55		50	1,07	1,16	1,31	1,50	1,62	1,75	1,90	2,07
		45	1,15	1,26	1,43	1,66	1,80	1,96	2,15	2,37
		40	1,25	1,37	1,59	1,86	2,03	2,24	2,48	2,78
	50	45	1,23	1,36	1,56	1,82	1,98	2,17	2,40	2,67
		40	1,34	1,48	1,73	2,05	2,25	2,50	2,79	3,15
		35	1,47	1,65	1,94	2,36	2,63	2,96	3,38	3,92
45		40	1,45	1,62	1,90	2,28	2,53	2,83	3,19	3,66
		35	1,60	1,80	2,15	2,64	2,96	3,37	3,89	4,58
		40	35	1,75	1,98	2,40	3,00	3,41	3,93	4,62
	30		1,96	2,25	2,79	3,61	4,21	5,01	6,14	7,87

Таблица составлена для коэффициента $n = 1,3$

Пример:

Расчётная потребность в тепле составляет 800 Вт. Проектная температура воды на подаче составляет 90°C, а обратной воды – 70°C. Проектная температура воздуха в помещении составляет 20°C. Для параметров 90/70/20°C находим корректировочный коэффициент 0,80. Умножив расчётную потребность в тепле (800 Вт) на корректировочный коэффициент (0,80), получаем тепловую мощность (640 Вт), в соответствии с которой подбираем радиатор для параметров 75/65/20°C. Это означает, что проектируемый радиатор для параметров 90/70/20°C будет иметь тепловую мощность 800 Вт, а для параметров 75/65/20°C – мощность 640 Вт.

ТЕРМОГОЛОВКИ ДЛЯ РАДИАТОРОВ



НАЗВАНИЕ	ПРОИЗВОДИТЕЛЬ	НОМЕР В КАТАЛОГЕ
MTW 30	ММА (Швеция)	3011905
DTW 30	ММА (Швеция)	9001078
DTW 30 SILVER	ММА (Швеция)	9001079

ПРОИЗВОДИТЕЛЬ	НОМЕР В КАТАЛОГЕ
Danfoss RAW-K-5030, 5032	013G5030, 013G5032
Heimeier K	6000-09.500 6020-00.500 6040-00.500
Heimeier DX	6700-00.500
Heimeier D	6850-00.500
Heimeier B	2500-00.500 2502-00.500
Heimeier WK	7300-00.500
Heimeier VDX	6740-00.500
Honeywell Thera 2	T9001, T9001 08, 20, 50, 80 T9001 W0H, 08W0, 20W0, 50W0, 80W0
Honeywell Thera 3	T6001, T6001 08, 20, 50 T6001 W0, 08W0, 20W0, 50W0
Honeywell Thera 4	T3001, T2001

Радиаторы Kea, Ratea, Sardinia, Mauritius, Elato, Apolima, Aria можно подсоединить через специальные интегрированные термостатические клапаны с интервалом в 50 мм
Примерные типы и производители указаны в таблице.

ПРОИЗВОДИТЕЛЬ	КЛАПАН	НОМЕР ПО КАТАЛОГУ	
			ГОЛОВКА
Danfoss VNH-DUO + RAX		013G4281 – комплект белый RAL9016 013G4279 – комплект хромированный	
Heimeier Multilux	3851-02.000 3850-02.000	Heimeier K	6000-00.500, 6020-00.500 6040-00.500
		Heimeier DX	6700-00.500
		Heimeier D	6850-00.500
		Heimeier B	2500-00.500, 2502-00.500
		Heimeier WK	7300-00.500
		Heimeier VD	7400-00.500
Honeywell Therafix	V2474YE0015 V2474YD0015	Honeywell Thera 2	T9001H(...), T9001W(...) T9001 08, T9001 20, T9001 50
		Honeywell Thera 3	T6001H(...), T6001W(...) T6001 08, T6001 20, T6001 50

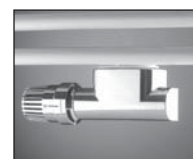

ОСНОВНЫЕ ЦВЕТА

Представленные в брошюре цвета следует рассматривать как примерные. Перед покупкой необходимо подбирать цвет только по оригинальному каталогу RAL. Производитель не несёт ответственности за подбор цвета на основании печатных материалов или отображаемых на экране монитора.

				
RAL 1003	RAL 1004	RAL 1013	RAL 1015	RAL 2002
				
RAL 3002	RAL 3003	RAL 3015	RAL 4005	RAL 4007
				
RAL 5000	RAL 5001	RAL 5002	RAL 5003	RAL 5011
				
RAL 5013	RAL 5014	RAL 5015	RAL 5017	RAL 5018
				
RAL 5020	RAL 5021	RAL 5022	RAL 5023	RAL 6000
				
RAL 6005	RAL 6016	RAL 6019	RAL 6027	RAL 6029
				
RAL 7001	RAL 7013	RAL 7015	RAL 7016	RAL 7030
				
RAL 7035	RAL 7036	RAL 7047	RAL 8003	RAL 8017
				
RAL 9001	RAL 9002	RAL 9005	RAL 9006*	RAL 9007*
				
RAL 9010	RAL 9016			

**) в цвете металл*

ВНИМАНИЕ!!! Конвекторы разных типов могут быть окрашены в различные оттенки одного и того же цвета.

ДОПОЛНИТЕЛЬНЫЕ ЦВЕТА

Представленные в брошюре цвета следует рассматривать как примерные. Перед покупкой необходимо подбирать цвет только по оригинальному каталогу RAL. Производитель не несёт ответственности за подбор цвета на основании печатных материалов или отображаемых на экране монитора.



ДОПОЛНИТЕЛЬНЫЕ ЦВЕТА

Представленные в брошюре цвета следует рассматривать как примерные. Перед покупкой необходимо подбирать цвет только по оригинальному каталогу RAL. Производитель не несёт ответственности за подбор цвета на основании печатных материалов или отображаемых на экране монитора.



RAL 4003



RAL 4004



RAL 4006



RAL 4008



RAL 4009



RAL 4010



RAL 5004



RAL 5005



RAL 5007



RAL 5008



RAL 5009



RAL 5010



RAL 5012



RAL 5019



RAL 5024



RAL 6001



RAL 6002



RAL 6003



RAL 6004



RAL 6006



RAL 6007



RAL 6008



RAL 6009



RAL 6010



RAL 6011



RAL 6012



RAL 6013



RAL 6014



RAL 6015



RAL 6017



RAL 6018



RAL 6020



RAL 6021



RAL 6022



RAL 6024



RAL 6025



RAL 6026



RAL 6028



RAL 6032



RAL 6033



RAL 6034



RAL 7000



RAL 7002



RAL 7003



RAL 7004



RAL 7005



RAL 7006



RAL 7008



RAL 7009



RAL 7010

ДОПОЛНИТЕЛЬНЫЕ ЦВЕТА

Представленные в брошюре цвета следует рассматривать как примерные. Перед покупкой необходимо подбирать цвет только по оригинальному каталогу RAL. Производитель не несёт ответственности за подбор цвета на основании печатных материалов или отображаемых на экране монитора.



ВНИМАНИЕ!!! Конвекторы разных типов могут быть окрашены в различные оттенки одного и того же цвета.



ГАРАНТИЙНЫЕ УСЛОВИЯ

- Радиаторы для ванных комнат выпускаются на основании Декларации соответствия национальным и международным стандартам, в соответствии со всеми применимыми национальными законами, положениями и кодексами.
- Концерн «Rettig» с представительством в России ЗАО «Реттиг Варме Рус» (именуемое в дальнейшем Гарантом) предоставляет на территории Российской Федерации гарантию сроком на 10 лет (считая со дня покупки) на радиаторы для ванных комнат «PURMO», установленные в водных сетях центрального отопления, однако не более чем на 11 лет, считая с даты выпуска.**
- Гарантия распространяется на радиаторы**, смонтированные в закрытых независимых системах отопления, выполненных из стальных, медных или пластмассовых труб с антидиффузионным (кислородным) барьером. Потери воды, в соответствии со СНиП II*-04-05-91, не должны превышать в течение года 5% емкости системы. Производитель предоставляет гарантию на радиаторы, применяемые в системах центрального отопления, соответствующих нормативам по применению стальных радиаторов по СНиП 2.04.05-91*, т.е. в независимых системах закрытого типа с закрытыми расширительными сосудами, хорошо обезвоздушенными и правильно эксплуатируемыми, а именно, из которых вода сливается только при ремонте на минимальное время и в минимальных количествах, не более чем на 15 дней в год. Основные требования к теплоносителю – горячей воде – согласно «Правил технической эксплуатации тепловых станций и сетей Российской Федерации» РД 34.20.501-95.
- Основанием для получения гарантии является:
 - **наличие закупочного документа (фактура);**
 - **установка радиаторов согласно СНиП.**
- Рабочее давление в системе центрального отопления с радиаторами для ванных комнат не должно превышать 10 бар (8 бар для моделей Java, Flores CH, Flores C CH и Banga, 4 бара для моделей Muna, Elato, Apolima), а максимальная рабочая температура – 110 °С. В высотных зданиях следует разделять систему на зоны. Проверку герметичности системы необходимо производить при испытательном давлении, превышающем рабочее на 2 бара, но не менее 4 бар. Максимально допустимое испытательное давление составляет 12 бар (10 бар для моделей Java, Flores CH, Flores C CH и Banga радиаторы, 6 бар для моделей Muna, Elato и Apolima).
- Гарантия не будет распространяться на радиаторы:**
 - установленные в системе центрального отопления, которая соединена с высокотемпературной тепловой сетью через гидроэлеватор или узел насосного смешения;
 - **установленные в систему горячего водоснабжения;**
 - установленные в системе центрального отопления, которая соединена с водопроводной системой без использования в месте соединения арматуры, предохраняющей от обратного потока, т.н. антизагрязнительной;
 - установленные в системе центрального отопления, опорожняется от воды чаще и на более длительный срок, нежели следует из необходимых эксплуатационных требований;
 - установленные в паровых системах;
 - установленные в системе центрального отопления, в которой будут превышены допустимые значения важнейших показателей качества воды:
 - общее содержание хлор-ионов и сульфатных ионов не должно превышать 150 мг/л (для систем из медных труб – 50 мг/л),
 - содержание кислорода не должно превышать 0,02 мг/л,
 - показатель pH воды должен находиться в пределах 8,0–9,5,
 - общая жесткость не должна превышать 4,0 мг-экв/л.
- Гарантия не будет распространяться на повреждения**, которые являются результатом неправильного пользования, хранения, транспортировки, а также использования изделия не по назначению. В частности, это касается радиаторов:
 - складирувавшихся до установки под открытым небом;
 - имеющих механические повреждения;
 - загрязненных изнутри твердыми частицами или вредными жидкостями;
 - деформированных вследствие слишком высокого испытательного давления или статического давления в системе;
 - деформированных в результате замерзания системы.
- Радиаторы необходимо устанавливать в индивидуальной фабричной упаковке. Эта упаковка должна оставаться на радиаторе даже при включении системы центрального отопления для обогрева здания во время отделочных работ или для просушки здания. Рекомендуется снимать упаковку только по окончании всех отделочных работ. Периодическая чистка радиатора должна производиться мягкими деликатными тканями, при необходимости слегка смоченными водой. Запрещено применение агрессивных или едких химических средств, таких как растворители, и хлорсодержащие вещества. Гарантийные обязательства не распространяются на повреждения окрашенных поверхностей отопительного прибора, возникшие в результате некорректной эксплуатации и чистки.
- Запрещается опорожнять всю систему или ее часть от воды и оставлять в таком состоянии. Это также касается новых систем, подвергаемых испытаниям на герметичность. В случае необходимости опорожнения системы, например, при проведении ремонтных работ или консервации, воду следует удалить только из той части системы, из которой необходимо. После выполнения работ опорожненную систему следует вновь наполнить водой. Отопительные приборы должны быть заполнены водой как в отопительные, так и в межотопительные периоды. Опорожнение допускается только в аварийных случаях на срок, минимально необходимый для устранения аварии, но не более 15 дней в течение года. Количество воды, используемой для наполнения и пополнения системы центрального отопления, необходимо контролировать, например, при помощи водомера.
- Гарантия распространяется на изделие при условии, что покупатель или третье лицо не ремонтировали его или не заменяли без согласия Гаранта.
- В случае появления дефектов в течение гарантийного срока Покупатель вправе предъявить рекламацию путем заявления Продавцу о дефекте на специальном рекламационном формуляре с подробным описанием возникшего дефекта и указанием всех требуемых данных, содержащихся в формуляре. К формуляру должна быть приложена закупочная фактура. Продавец принимает заявление о рекламации и высылает его Гаранту заказным письмом в течение 24 часов с момента его получения. Гарант обязан дать ответ на заявление о рекламации в течение 14 дней со дня получения заявления.
- При рассмотрении заявления Гарант подвергает являющееся предметом рекламации изделие осмотру, который может происходить по месту установки радиатора или в другом месте, указанном Гарантом. В случае признания рекламации, Гарант обязуется в 40-дневный срок со дня её признания бесплатно отремонтировать или заменить те части продукта, которые были признаны дефектными вследствие неправильного изготовления или материальных дефектов, либо заменить радиатор на новый, не имеющий дефектов. В случае выявления дефектов, которые не влияют на функциональность радиатора, Гарант может также предложить скидку. В том случае, если поставка рекламационной модели прибора прекращена, Поручитель должен предложить Клиенту для замены продукт, параметры которого аналогичны рекламационному продукту, или предложить финансовое возмещение, эквивалентное значению стоимости продукта в день покупки.
- Гарант оставляет за собой право выбора способа удовлетворения рекламации.
- Гарантийный срок продлевается на время выполнения ремонта, считающееся со дня доставки продукта Гаранту до дня окончания ремонта, а в случае замены радиатора на новый отсчет гарантийного срока начинается сначала.
- Гарант оставляет за собой право вносить изменения в свои продукты без предварительного уведомления, при условии, что это не будут какие-либо существенные технические особенности, влияющие на выбор радиатора.
- Настоящие условия гарантии на проданный товар не исключают, не ограничивают и не приостанавливают прав покупателя, следующих из несоответствия товара договору.

О КОМПАНИИ

О внедренной в нашей компании интегрированной системе управления качеством и охраны окружающей среды, отвечающей нормам ISO 9001 и ISO 14001, свидетельствуют сертификаты, присвоенные «British Standards Institution».



«Rettig Heating»

Концерн родом из Финляндии является крупнейшим производителем радиаторов в Европе. Высококачественная продукция и подтвержденное действием партнерство – ключи к успеху нашей компании. Наши радиаторы оправдали себя в трудных климатических условиях Северной Скандинавии. За более чем 50 лет деятельности мы завоевали признание на европейских рынках, а также в странах на других континентах.

Мы располагаем самой большой и лучше всех организованной сетью продаж. Благодаря этому наша вовлеченность в обслуживание малых проектов так же велика, как и в реализацию крупных инвестиций.

Менеджеры и инженеры, работающие в «Rettig», – основа безупречного имиджа компании. Опытные высококвалифицированные региональные руководители продаж поддерживают постоянный контакт с торговыми предприятиями, проектировщиками, монтажниками и инвесторами, заботясь о высоком качестве обслуживания клиента.

В Европе в настоящее время в концерне «Rettig» работают свыше 500 человек. Мы инвестируем в будущие кадры, сотрудничая с высшими учебными заведениями стран Европы. Мы организуем учебные семинары для проектировщиков и монтажников. Все это – благодаря нашей заботе об удовлетворении потребностей любого клиента, который всегда может рассчитывать на нашу помощь.

Архангельск (8182)63-90-72 Екатеринбург (343)384-55-89 Краснодар (861)203-40-90 Нижний Новгород (831)429-08-12 Рязань (4912)46-61-64 Томск (3822)98-41-53
Астана +7(7172)727-132 Иваново (4932)77-34-06 Красноярск (391)204-63-61 Новокузнецк (3843)20-46-81 Самара (846)206-03-16 Тула (4872)74-02-29
Белгород (4722)40-23-64 Ижевск (3412)26-03-58 Курск (4712)77-13-04 Новосибирск (383)227-86-73 Санкт Петербург (812)309-46-40 Тюмень (3452)66-21-18
Брянск (4832)59-03-52 Казань (843)206-01-48 Липецк (4742)52-20-81 Орел (4862)44-53-42 Саратов (845)249-38-78 Ульяновск (8422)24-23-59
Владивосток (423)249-28-31 Калининград (4012)72-03-81 Магнитогорск (3519)55-03-13 Оренбург (3532)37-68-04 Смоленск (4812)29-41-54 Уфа (347)229-48-12
Волгоград (844)278-03-48 Калуга (4842)92-23-67 Москва (495)268-04-70 Пенза (8412)22-31-16 Сочи (862)225-72-31 Челябинск (351)202-03-61
Вологда (8172)26-41-59 Кемерово (3842)65-04-62 Мурманск (8152)59-64-93 Пермь (342)205-81-47 Ставрополь (8652)20-65-13 Череповец (8202)49-02-64
Воронеж (473)204-51-73 Киров (8332)68-02-04 Набережные Челны (8552)20-53-41 Ростов на Дону (863)308-18-15 Тверь (4822)63-31-35 Ярославль (4852)69-52-93

Единый адрес для всех регионов: pmu@nt-rt.ru || www.purmo.nt-rt.ru