

ТЕХНИЧЕСКИЙ КАТАЛОГ

КОНВЕКТОРЫ

Россия



Архангельск (8182)63-90-72
Астана +7(7172)727-132
Белгород (4722)40-23-64
Брянск (4832)59-03-52
Владивосток (423)249-28-31
Волгоград (844)278-03-48
Вологда (8172)26-41-59
Воронеж (473)204-51-73

Екатеринбург (343)384-55-89
Иваново (4932)77-34-06
Ижевск (3412)26-03-58
Казань (843)206-01-48
Калининград (4012)72-03-81
Калуга (4842)92-23-67
Кемерово (3842)65-04-62
Киров (8332)68-02-04

Краснодар (861)203-40-90
Красноярск (391)204-63-61
Курск (4712)77-13-04
Липецк (4742)52-20-81
Магнитогорск (3519)55-03-13
Москва (495)268-04-70
Мурманск (8152)59-64-93
Набережные Челны (8552)20-53-41

Нижний Новгород (831)429-08-12
Новокузнецк (3843)20-46-81
Новосибирск (383)227-86-73
Орел (4862)44-53-42
Оренбург (3532)37-68-04
Пенза (8412)22-31-16
Пермь (342)205-81-47
Ростов на Дону (863)308-18-15

Рязань (4912)46-61-64
Самара (846)206-03-16
Санкт Петербург (812)309-46-40
Саратов (845)249-38-78
Смоленск (4812)29-41-54
Сочи (862)225-72-31
Ставрополь (8652)20-65-13
Тверь (4822)63-31-35

Томск (3822)98-41-53
Тула (4872)74-02-29
Тюмень (3452)66-21-18
Ульяновск (8422)24-23-59
Уфа (347)229-48-12
Челябинск (351)202-03-61
Череповец (8202)49-02-64
Ярославль (4852)69-52-93

Единый адрес для всех регионов: pnu@nt-rt.ru || www.purmo.nt-rt.ru

КОНВЕКТОРЫ

обзор типов	3
Narbonne	4
Narbonne VT.....	10
Narbonne V.....	16
Narbonne V VT.....	20
монтажные расстояния для Narbonne.....	26
монтажные расстояния для Narbonne VT	26
монтажные расстояния для Narbonne V	27
монтажные расстояния для Narbonne V VT	28
корректировочные коэффициенты	29
термоголовки и обвязка	30
коды заказа.....	31
подбор креплений.....	33
комплектующие	35
гарантийные условия	39
цветовая гамма.....	40



Narbonne

4 присоединительных патрубков

высота [мм]: 70, 142, 214, 286
длина [мм]: 500, 600, 700, 800, 900, 1000, 1100,
1200, 1300, 1400, 1600, 1800, 2000,
2200, 2400, 2600, 2800, 3000, 3200,
3400, 3600, 3800, 4000

примерные типы

NA 11

NA 22

NA 34



Narbonne VT

5 присоединительных патрубков

высота [мм]: 142, 214, 286
длина [мм]: 500, 600, 700, 800, 900, 1000, 1100,
1200, 1300, 1400, 1600, 1800, 2000,
2200, 2400, 2600, 2800, 3000, 3200,
3400, 3600, 3800, 4000

примерные типы

NA 11

NA 22

NA 34



Narbonne V

4 присоединительных патрубков

высота [мм]: 1600, 1800, 2000, 2200
длина [мм]: 142, 214, 286, 358, 430, 502, 574, 646,
718, 790, 862

типы

NV 10

NV 11

NV 20

NV 21



Narbonne V VT

6 присоединительных патрубков

высота [мм]: 1600, 1800, 2000
длина [мм]: 214, 286, 358, 430, 502, 574, 646, 718,
790, 862

типы

NV 10

NV 11

NV 20

NV 21

NARBONNE

Конвекторы Narbonne изготовлены из соединённых друг с другом профилированных стальных нагревательных элементов прямоугольного сечения. В каждом конвекторе имеются четыре присоединительных отверстия с внутренней резьбой $\frac{1}{2}$ ". Конструкция конвектора требует обязательного указания способа подключения, согласно рекомендаций на стр. 32. Narbonne снабжён двумя боковыми накладками и верхней накладкой типа «гриль». Нагревательные профили смонтированы с 2-миллиметровым зазором, который компенсирует возможное расширение элементов в результате теплового воздействия. На все поверхности конвектора нанесено идеальное лакокрасочное покрытие. Также модель снабжена конвекционными элементами, повышающими теплоотдачу.

Технические характеристики

- Материал: высококачественные стальные профили прямоугольного сечения размером 70 x 11 x 2,0 мм.
- Толщина стального листа: нагревательные профили – 2,0 мм; конвекторы – 0,50 мм.
- Высота: 70, 142, 214, 286 мм.
- Длина: от 500 до 4000 мм.
- Толщина: от 68 до 339 мм.
- 4 боковых патрубков с внутренней резьбой $\frac{1}{2}$ ".
- Макс. рабочее давление: 8 бар.
- Максимальная температура: 110°C.
- Цвет: RAL 9016, другие цвета по шкале RAL – с доплатой, под заказ.
- Крепления: настенные или напольные, поставляются отдельно – по желанию покупателя.
- Комплектующие: заглушка и воздухоотводчик в комплекте с конвектором.



Вид спереди

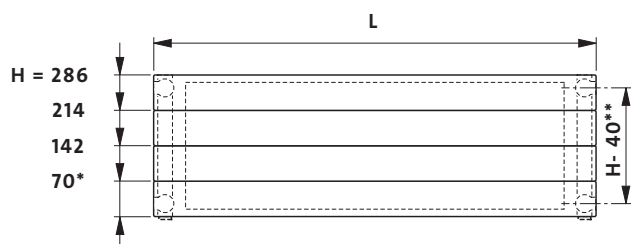

* возможно только проходное подключение

** не относится к конвектору высотой 70 мм

H - высота [мм]

L - длина [мм]

Примерные виды сбоку

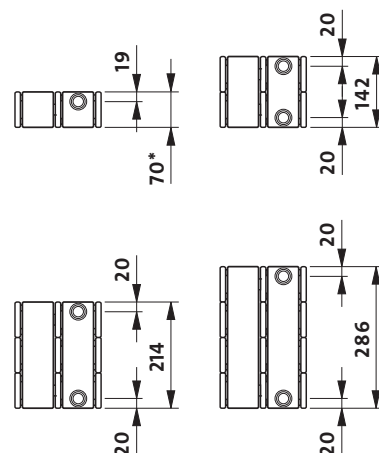

Виды сверху

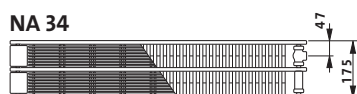
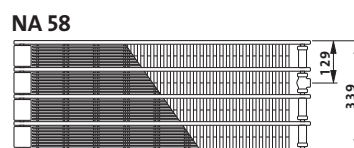
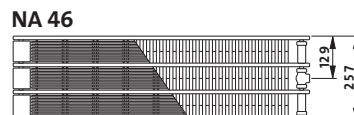
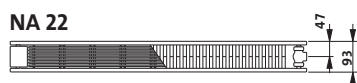
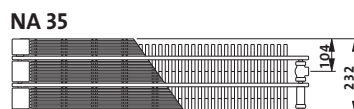

Вес и ёмкость

вес: кг/м

тип	высота [мм]			
	70	142	214	286
11	-	-	11,1	14,5
22	7,3	14,0	20,6	27,2
23	9,2	17,0	24,8	32,7
34	12,7	23,9	35,2	46,4
35	14,5	27,0	39,4	51,9
46	18,0	33,9	49,8	65,6
58	23,4	43,9	64,3	85,8

ёмкость: л/м

тип	высота [мм]			
	70	142	214	286
11	-	-	1,7	2,2
22	1,1	2,2	3,3	4,4
23	1,1	2,2	3,3	4,4
34	1,7	3,3	5,0	6,7
35	1,7	3,3	5,0	6,7
46	2,3	4,5	6,8	9,1
58	2,8	5,7	8,5	11,4

Narbonne – высота 70 мм



Примерный тип конвектора

ПРИМЕР ОПИСАНИЯ КОНВЕКТОРА: **NARBONNE 22 70 1600**

NARBONNE 22

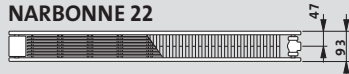

наименование

тип

высота

длина

L длина [мм]	параметры $t_n / t_o / t_b$	тип					
		22	23	34	35	46	58
500	90/70/20 °C	267	330	411	508	594	631
	75/65/20 °C	212	262	331	405	475	512
600	90/70/20 °C	320	395	493	608	713	757
	75/65/20 °C	254	314	397	485	570	614
700	90/70/20 °C	374	462	575	710	832	883
	75/65/20 °C	297	367	463	566	665	716
800	90/70/20 °C	427	527	657	811	951	1009
	75/65/20 °C	339	419	529	647	760	818
900	90/70/20 °C	482	594	739	913	1070	1136
	75/65/20 °C	382	472	595	728	855	921
1000	90/70/20 °C	534	659	821	1014	1189	1262
	75/65/20 °C	424	524	661	809	950	1023
1100	90/70/20 °C	587	725	903	1116	1308	1387
	75/65/20 °C	466	576	727	890	1045	1125
1200	90/70/20 °C	642	791	985	1217	1427	1514
	75/65/20 °C	509	629	793	971	1140	1228
1300	90/70/20 °C	695	857	1067	1319	1545	1640
	75/65/20 °C	551	681	859	1052	1235	1330
1400	90/70/20 °C	749	924	1149	1420	1664	1766
	75/65/20 °C	594	734	925	1133	1330	1432
1600	90/70/20 °C	855	1054	1314	1622	1902	2019
	75/65/20 °C	678	838	1058	1294	1520	1637
1800	90/70/20 °C	962	1187	1478	1825	2140	2270
	75/65/20 °C	763	943	1190	1456	1710	1841
2000	90/70/20 °C	1069	1319	1642	2028	2378	2523
	75/65/20 °C	848	1048	1322	1618	1900	2046
2200	90/70/20 °C	1176	1451	1806	2232	2615	2776
	75/65/20 °C	933	1153	1454	1780	2090	2251
2400	90/70/20 °C	1283	1583	1970	2435	2853	
	75/65/20 °C	1018	1258	1586	1942	2280	
2600	90/70/20 °C	1389	1714	2136	2636	3091	
	75/65/20 °C	1102	1362	1719	2103	2470	
2800	90/70/20 °C	1496	1846	2299	2840	3329	
	75/65/20 °C	1187	1467	1851	2265	2660	
3000	90/70/20 °C	1603	1978	2463	3043	3566	
	75/65/20 °C	1272	1572	1983	2427	2850	
3200	90/70/20 °C	1711	2110	2627	3246		
	75/65/20 °C	1357	1677	2115	2589		
3400	90/70/20 °C	1818	2242	2791	3449		
	75/65/20 °C	1442	1782	2247	2751		
3600	90/70/20 °C	1924	2373	2957	3651		
	75/65/20 °C	1526	1886	2380	2912		
3800	90/70/20 °C	2031	2505	3121	3854		
	75/65/20 °C	1611	1991	2512	3074		
4000	90/70/20 °C	2138	2637	3285	4057		
	75/65/20 °C	1696	2096	2644	3236		

Тепловая мощность конвекторов (Вт) согласно стандарту EN 442 для параметров 90/70/20 °C и 75/65/20 °C.

[Вт/м] 105/75/20 °C показатель n	640	788	972	1209	1415	1485
	1,27	1,26	1,19	1,24	1,23	1,15

все конвекторы Narbonne изготавливаются на заказ

Narbonne – высота 142 мм

Примерный тип конвектора ПРИМЕР ОПИСАНИЯ КОНВЕКТОРА: **NARBONNE 22 142 1600**

NARBONNE 22



наименование

тип

высота

длина



L длина [мм]	параметры $t_n / t_o / t_b$	тип					
		22	23	34	35	46	58
500	90/70/20 °C	407	506	661	758	921	1042
	75/65/20 °C	321	399	525	599	727	830
600	90/70/20 °C	488	606	793	908	1105	1250
	75/65/20 °C	385	478	630	718	872	995
700	90/70/20 °C	569	707	925	1060	1290	1458
	75/65/20 °C	449	558	735	838	1018	1161
800	90/70/20 °C	650	809	1057	1212	1474	1667
	75/65/20 °C	513	638	840	958	1163	1327
900	90/70/20 °C	731	909	1189	1363	1659	1875
	75/65/20 °C	577	717	945	1077	1309	1493
1000	90/70/20 °C	812	1010	1321	1514	1843	2084
	75/65/20 °C	641	797	1050	1197	1454	1659
1100	90/70/20 °C	894	1112	1453	1666	2027	2292
	75/65/20 °C	705	877	1155	1317	1599	1825
1200	90/70/20 °C	975	1212	1585	1817	2212	2501
	75/65/20 °C	769	956	1260	1436	1745	1991
1300	90/70/20 °C	1056	1313	1718	1969	2396	2709
	75/65/20 °C	833	1036	1365	1556	1890	2157
1400	90/70/20 °C	1137	1414	1850	2120	2581	2918
	75/65/20 °C	897	1116	1470	1676	2036	2323
1600	90/70/20 °C	1300	1616	2114	2423	2948	3333
	75/65/20 °C	1026	1275	1680	1915	2326	2654
1800	90/70/20 °C	1463	1819	2378	2726	3317	3750
	75/65/20 °C	1154	1435	1890	2155	2617	2986
2000	90/70/20 °C	1625	2020	2642	3029	3686	4167
	75/65/20 °C	1282	1594	2100	2394	2908	3318
2200	90/70/20 °C	1787	2222	2907	3331	4055	4584
	75/65/20 °C	1410	1753	2310	2633	3199	3650
2400	90/70/20 °C	1949	2425	3171	3635	4423	
	75/65/20 °C	1538	1913	2520	2873	3490	
2600	90/70/20 °C	2113	2626	3435	3937	4791	
	75/65/20 °C	1667	2072	2730	3112	3780	
2800	90/70/20 °C	2275	2829	3699	4241	5160	
	75/65/20 °C	1795	2232	2940	3352	4071	
3000	90/70/20 °C	2437	3031	3964	4543	5529	
	75/65/20 °C	1923	2391	3150	3591	4362	
3200	90/70/20 °C	2600	3232	4228	4846		
	75/65/20 °C	2051	2550	3360	3830		
3400	90/70/20 °C	2762	3435	4492	5149		
	75/65/20 °C	2179	2710	3570	4070		
3600	90/70/20 °C	2925	3636	4756	5452		
	75/65/20 °C	2308	2869	3780	4309		
3800	90/70/20 °C	3088	3839	5020	5755		
	75/65/20 °C	2436	3029	3990	4549		
4000	90/70/20 °C	3250	4041	5285	6058		
	75/65/20 °C	2564	3188	4200	4788		

Тепловая мощность конвекторов (Вт) согласно стандарту EN 442 для параметров 90/70/20 °C и 75/65/20 °C.

[Вт/м] 105/75/20 °C показатель n	977 1,30	1215 1,30	1580 1,26	1819 1,29	2216 1,30	2488 1,25
-------------------------------------	-------------	--------------	--------------	--------------	--------------	--------------

все конвекторы Narbonne изготавливаются на заказ

Narbonne – высота 214 мм



Примерный тип конвектора ПРИМЕР ОПИСАНИЯ КОНВЕКТОРА: **NARBONNE 22 214 1600**

NARBONNE 22

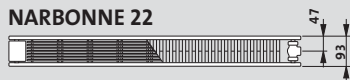

наименование _____
тип _____
высота _____
длина _____

L длина [мм]	параметры $t_n / t_o / t_b$	тип						
		11	22	23	34	35	46	58
500	90/70/20 °C	295	535	661	888	1057	1328	1658
	75/65/20 °C	232	419	518	697	826	1036	1296
600	90/70/20 °C	354	642	793	1065	1268	1593	1989
	75/65/20 °C	278	503	621	836	991	1243	1555
700	90/70/20 °C	413	749	926	1244	1479	1858	2320
	75/65/20 °C	325	587	725	976	1156	1450	1814
800	90/70/20 °C	472	855	1057	1421	1690	2125	2653
	75/65/20 °C	371	670	828	1115	1321	1658	2074
900	90/70/20 °C	532	963	1190	1599	1901	2390	2984
	75/65/20 °C	418	754	932	1255	1486	1865	2333
1000	90/70/20 °C	590	1070	1321	1777	2112	2655	3315
	75/65/20 °C	464	838	1035	1394	1651	2072	2592
1100	90/70/20 °C	649	1177	1454	1954	2323	2920	3647
	75/65/20 °C	510	922	1139	1533	1816	2279	2851
1200	90/70/20 °C	709	1284	1586	2132	2534	3186	3978
	75/65/20 °C	557	1006	1242	1673	1981	2486	3110
1300	90/70/20 °C	767	1390	1718	2309	2745	3452	4310
	75/65/20 °C	603	1089	1346	1812	2146	2694	3370
1400	90/70/20 °C	827	1498	1850	2488	2956	3717	4642
	75/65/20 °C	650	1173	1449	1952	2311	2901	3629
1600	90/70/20 °C	944	1712	2114	2842	3379	4248	5304
	75/65/20 °C	742	1341	1656	2230	2642	3315	4147
1800	90/70/20 °C	1062	1925	2379	3198	3801	4780	5968
	75/65/20 °C	835	1508	1863	2509	2972	3730	4666
2000	90/70/20 °C	1181	2140	2643	3553	4223	5310	6631
	75/65/20 °C	928	1676	2070	2788	3302	4144	5184
2200	90/70/20 °C	1299	2354	2907	3909	4646	5841	7293
	75/65/20 °C	1021	1844	2277	3067	3632	4558	5702
2400	90/70/20 °C	1417	2568	3171	4264	5068	6372	
	75/65/20 °C	1114	2011	2484	3346	3962	4973	
2600	90/70/20 °C	1534	2782	3436	4618	5491	6903	
	75/65/20 °C	1206	2179	2691	3624	4293	5387	
2800	90/70/20 °C	1652	2995	3700	4974	5913	7435	
	75/65/20 °C	1299	2346	2898	3903	4623	5802	
3000	90/70/20 °C	1771	3210	3964	5330	6335	7965	
	75/65/20 °C	1392	2514	3105	4182	4953	6216	
3200	90/70/20 °C	1889	3424	4229	5685	6757		
	75/65/20 °C	1485	2682	3312	4461	5283		
3400	90/70/20 °C	2007	3637	4493	6041	7179		
	75/65/20 °C	1578	2849	3519	4740	5613		
3600	90/70/20 °C	2124	3852	4757	6395	7603		
	75/65/20 °C	1670	3017	3726	5018	5944		
3800	90/70/20 °C	2243	4065	5021	6751	8025		
	75/65/20 °C	1763	3184	3933	5297	6274		
4000	90/70/20 °C	2361	4280	5286	7106	8447		
	75/65/20 °C	1856	3352	4140	5576	6604		

Тепловая мощность конвекторов (Вт) согласно стандарту EN 442 для параметров 90/70/20 °C и 75/65/20 °C.

[Вт/м] 105/75/20 °C показатель n	712	1294	1598	2145	2558	3220	4015
	1,32	1,34	1,34	1,33	1,35	1,36	1,35

все конвекторы Narbonne изготавливаются на заказ

Narbonne – высота 286 мм

Примерный тип конвектора ПРИМЕР ОПИСАНИЯ КОНВЕКТОРА: **NARBONNE 22 286 1600**

NARBONNE 22

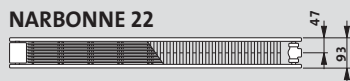

наименование

тип

высота

длина



L длина [мм]	параметры $t_n / t_o / t_b$	тип						
		11	22	23	34	35	46	58
500	90/70/20 °C	369	664	812	1109	1273	1580	1947
	75/65/20 °C	289	516	631	862	986	1224	1511
600	90/70/20 °C	442	796	974	1330	1527	1895	2336
	75/65/20 °C	346	619	757	1034	1183	1468	1813
700	90/70/20 °C	516	929	1136	1551	1781	2211	2725
	75/65/20 °C	404	722	883	1206	1380	1713	2115
800	90/70/20 °C	590	1062	1298	1772	2036	2527	3115
	75/65/20 °C	462	826	1009	1378	1577	1958	2418
900	90/70/20 °C	663	1195	1460	1995	2290	2842	3505
	75/65/20 °C	519	929	1135	1551	1774	2202	2720
1000	90/70/20 °C	737	1327	1622	2216	2544	3159	3894
	75/65/20 °C	577	1032	1261	1723	1971	2447	3022
1100	90/70/20 °C	811	1460	1784	2437	2798	3475	4283
	75/65/20 °C	635	1135	1387	1895	2168	2692	3324
1200	90/70/20 °C	884	1592	1946	2660	3053	3790	4672
	75/65/20 °C	692	1238	1513	2068	2365	2936	3626
1300	90/70/20 °C	958	1726	2108	2881	3307	4106	5062
	75/65/20 °C	750	1342	1639	2240	2562	3181	3929
1400	90/70/20 °C	1032	1858	2270	3102	3561	4422	5451
	75/65/20 °C	808	1445	1765	2412	2759	3426	4231
1600	90/70/20 °C	1178	2123	2595	3546	4071	5053	6230
	75/65/20 °C	923	1651	2018	2757	3154	3915	4835
1800	90/70/20 °C	1327	2390	2919	3988	4580	5686	7009
	75/65/20 °C	1039	1858	2270	3101	3548	4405	5440
2000	90/70/20 °C	1473	2654	3244	4432	5088	6317	7787
	75/65/20 °C	1154	2064	2522	3446	3942	4894	6044
2200	90/70/20 °C	1620	2919	3568	4876	5597	6948	8566
	75/65/20 °C	1269	2270	2774	3791	4336	5383	6648
2400	90/70/20 °C	1768	3186	3892	5318	6105	7581	
	75/65/20 °C	1385	2477	3026	4135	4730	5873	
2600	90/70/20 °C	1915	3451	4217	5762	6615	8212	
	75/65/20 °C	1500	2683	3279	4480	5125	6362	
2800	90/70/20 °C	2063	3717	4541	6204	7124	8844	
	75/65/20 °C	1616	2890	3531	4824	5519	6852	
3000	90/70/20 °C	2210	3982	4865	6648	7632	9476	
	75/65/20 °C	1731	3096	3783	5169	5913	7341	
3200	90/70/20 °C	2357	4247	5189	7091	8141		
	75/65/20 °C	1846	3302	4035	5514	6307		
3400	90/70/20 °C	2505	4513	5513	7534	8650		
	75/65/20 °C	1962	3509	4287	5858	6701		
3600	90/70/20 °C	2652	4778	5839	7978	9159		
	75/65/20 °C	2077	3715	4540	6203	7096		
3800	90/70/20 °C	2800	5044	6163	8420	9668		
	75/65/20 °C	2193	3922	4792	6547	7490		
4000	90/70/20 °C	2947	5309	6487	8864	10177		
	75/65/20 °C	2308	4128	5044	6892	7884		

Тепловая мощность конвекторов (Вт) согласно стандарту EN 442 для параметров 90/70/20 °C и 75/65/20 °C.

[Вт/м] 105/75/20 °C показатель n	891	1614	1972	2695	3103	3853	4742
	1,34	1,38	1,38	1,38	1,40	1,40	1,39

все конвекторы Narbonne изготавливаются на заказ

NARBONNE VT

Конвекторы Narbonne VT изготовлены из соединённых друг с другом профилированных стальных нагревательных элементов прямоугольного сечения. В каждом конвекторе имеются два присоединительных отверстия с наружной резьбой $\frac{3}{4}$ ", благодаря которым становится возможным подсоединение снизу. Три боковых отверстия с внутренней резьбой $\frac{1}{2}$ " предназначены для установки термостатической клапанной вставки с предварительной регулировкой производства Oventrop, воздухоотводчика и заглушки. Конвекторы Narbonne VT снабжены двумя боковыми накладками и верхней накладкой типа «гриль». Нагревательные профили смонтированы с 2-миллиметровым зазором, который компенсирует возможное расширение элементов в результате теплового воздействия. На все поверхности конвектора нанесено идеальное лакокрасочное покрытие. Также модель снабжена конвекционными элементами, повышающими теплоотдачу.

Технические характеристики

- Материал: высококачественные стальные профили прямоугольного сечения размером 70 x 11 x 2,0 мм.
- Толщина стального листа: нагревательные профили – 2,0 мм; конвекторы – 0,50 мм.
- Высота: 142, 214, 286 мм.
- Длина: от 500 до 4000 мм.
- Толщина: от 68 до 339 мм.
- 2 нижних патрубка с наружной резьбой $\frac{3}{4}$ ", 3 боковых патрубка с внутренней резьбой $\frac{1}{2}$ ".
- Макс. рабочее давление: 8 бар.
- Максимальная температура: 110°C.
- Цвет: RAL 9016, другие цвета по шкале RAL – с доплатой, под заказ.
- Крепления: настенные или напольные, поставляются отдельно – по желанию покупателя.
- Комплектующие: заглушка, воздухоотводчик, термостатическая клапанная вставка производства Oventrop в комплекте с конвектором.



Вид спереди

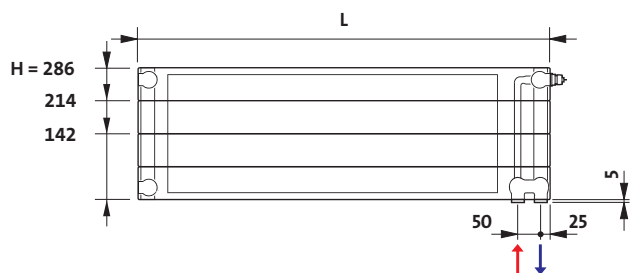

H - высота [мм]
L - длина [мм]

Вид сбоку

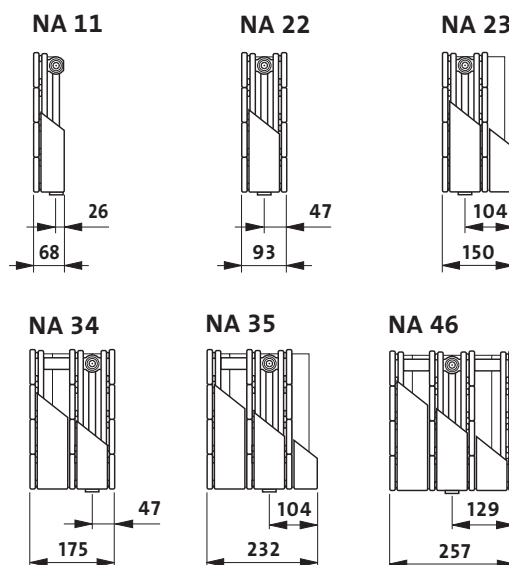

Виды сверху

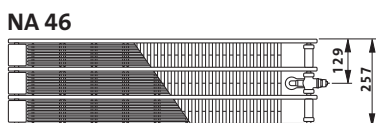
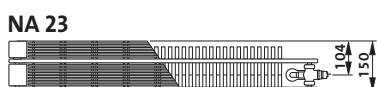
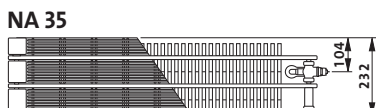
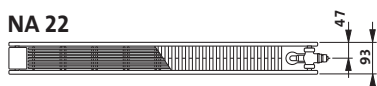
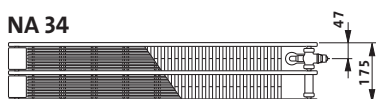

Примечание:
на рисунках показаны
правые исполнения
конвекторов.

Вес и ёмкость

вес: кг/м

тип	высота [мм]		
	142	214	286
11	-	11,1	14,5
22	14,0	20,6	27,2
23	17,0	24,8	32,7
34	23,9	35,2	46,4
35	27,0	39,4	51,9
46	33,9	49,8	65,6

ёмкость: л/м

тип	высота [мм]		
	142	214	286
11	-	1,7	2,2
22	2,2	3,3	4,4
23	2,2	3,3	4,4
34	3,3	5,0	6,7
35	3,3	5,0	6,7
46	4,5	6,8	9,1

Narbonne VT

Установить требуемые значения очень просто, для этого вам не потребуются специальных инструментов (см. рис. ниже).

После снятия кожуха клапана (поз. А) на встроенной клапанной вставке (поз. В) устанавливается термостатическая головка (не входит в комплект поставки).

Список совместимых термостатических головок смотрите **на стр. 33**.

Указания по установке:

- снять пластмассовый кожух с клапана;
- повернуть установочное кольцо, зафиксировав требуемое значение напротив метки.

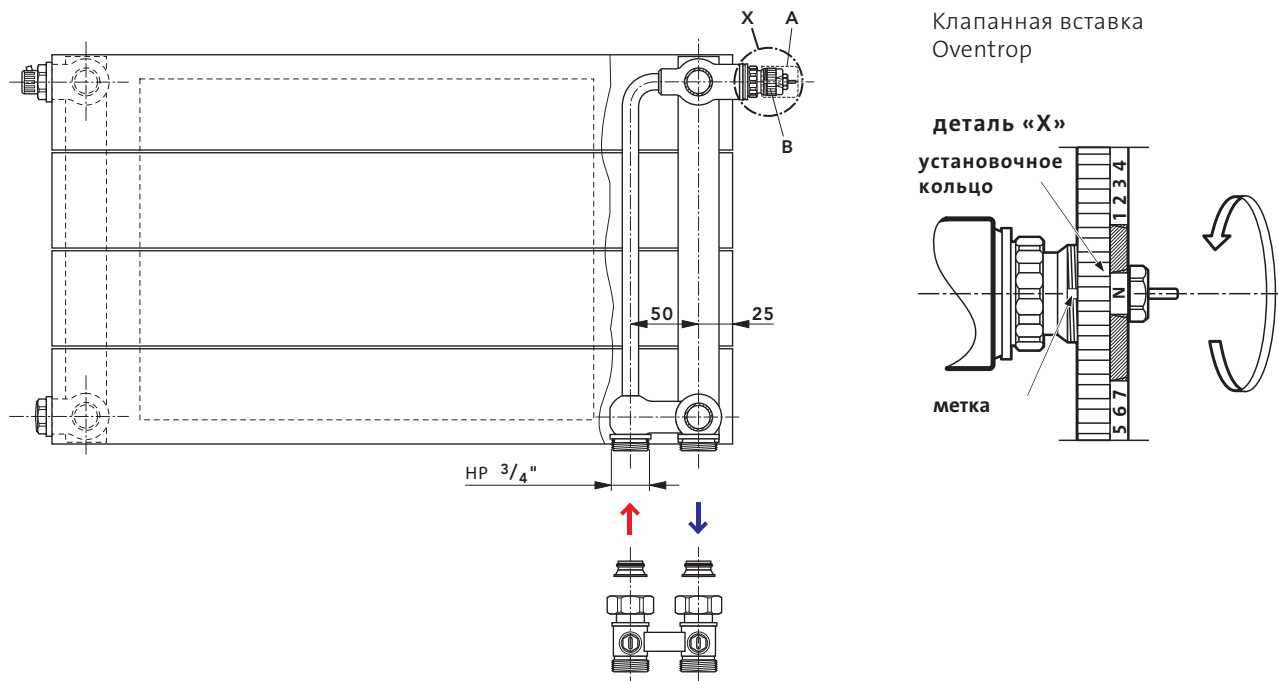

Клапанная вставка
Oventrop



Диаграмма потерь давления для конвекторов Narbonne VT и Narbonne V VT с клапанной вставкой Oventrop M 30 x 1,5



Narbonne VT – высота 142 мм

Примерный тип конвектора ПРИМЕР ОПИСАНИЯ КОНВЕКТОРА: **NARBONNE VT 22 142 1600**

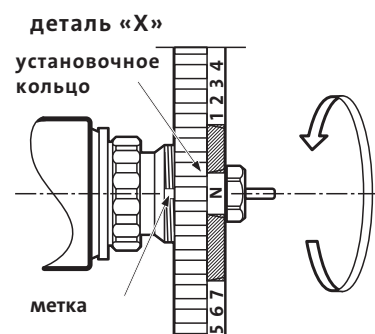
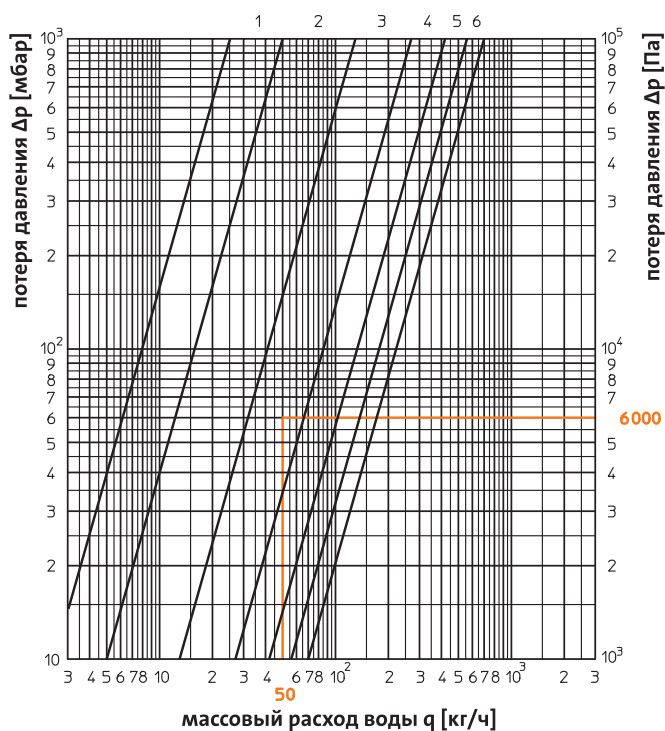
NARBONNE VT 22

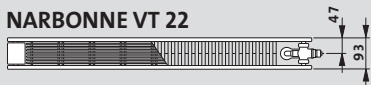

наименование _____
тип _____
высота _____
длина _____



L длина [мм]	параметры $t_n / t_o / t_b$	тип				
		22	23	34	35	46
500	90/70/20 °C 75/65/20 °C	407	506	661	758	921
		321	399	525	599	727
600	90/70/20 °C 75/65/20 °C	488	606	793	908	1105
		385	478	630	718	872
700	90/70/20 °C 75/65/20 °C	569	707	925	1060	1290
		449	558	735	838	1018
800	90/70/20 °C 75/65/20 °C	650	809	1057	1212	1474
		513	638	840	958	1163
900	90/70/20 °C 75/65/20 °C	731	909	1189	1363	1659
		577	717	945	1077	1309
1000	90/70/20 °C 75/65/20 °C	812	1010	1321	1514	1843
		641	797	1050	1197	1454
1100	90/70/20 °C 75/65/20 °C	894	1112	1453	1666	2027
		705	877	1155	1317	1599
1200	90/70/20 °C 75/65/20 °C	975	1212	1585	1817	2212
		769	956	1260	1436	1745
1300	90/70/20 °C 75/65/20 °C	1056	1313	1718	1969	2396
		833	1036	1365	1556	1890
1400	90/70/20 °C 75/65/20 °C	1137	1414	1850	2120	2581
		897	1116	1470	1676	2036
1600	90/70/20 °C 75/65/20 °C	1300	1616	2114	2423	2948
		1026	1275	1680	1915	2326
1800	90/70/20 °C 75/65/20 °C	1463	1819	2378	2726	3317
		1154	1435	1890	2155	2617
2000	90/70/20 °C 75/65/20 °C	1625	2020	2642	3029	3686
		1282	1594	2100	2394	2908
2200	90/70/20 °C 75/65/20 °C	1787	2222	2907	3331	4055
		1410	1753	2310	2633	3199
2400	90/70/20 °C 75/65/20 °C	1949	2425	3171	3635	4423
		1538	1913	2520	2873	3490
2600	90/70/20 °C 75/65/20 °C	2113	2626	3435	3937	4791
		1667	2072	2730	3112	3780
2800	90/70/20 °C 75/65/20 °C	2275	2829	3699	4241	5160
		1795	2232	2940	3352	4071
3000	90/70/20 °C 75/65/20 °C	2437	3031	3964	4543	5529
		1923	2391	3150	3591	4362
3200	90/70/20 °C 75/65/20 °C	2600	3232	4228	4846	
		2051	2550	3360	3830	
3400	90/70/20 °C 75/65/20 °C	2762	3435	4492	5149	
		2179	2710	3570	4070	
3600	90/70/20 °C 75/65/20 °C	2925	3636	4756	5452	
		2308	2869	3780	4309	
3800	90/70/20 °C 75/65/20 °C	3088	3839	5020	5755	
		2436	3029	3990	4549	
4000	90/70/20 °C 75/65/20 °C	3250	4041	5285	6058	
		2564	3188	4200	4788	

Тепловая мощность конвекторов (Вт) согласно стандарту EN 442 для параметров 90/70/20 °C и 75/65/20 °C.

[Вт/м] 105/75/20 °C показатель n	977	1215	1580	1819	2216
	1,30	1,30	1,26	1,29	1,30

все конвекторы Narbonne VT изготавливаются на заказ

Narbonne VT – высота 214 мм



Примерный
тип конвектора

NARBONNE VT 22

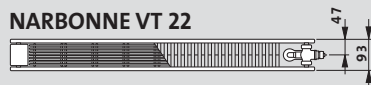

ПРИМЕР ОПИСАНИЯ КОНВЕКТОРА: NARBONNE VT 22 214 1600

наименование _____
тип _____
высота _____
длина _____

L длина [мм]	параметры $t_n / t_o / t_b$	тип					
		11	22	23	34	35	46
500	90/70/20 °C	295	535	661	888	1057	1328
	75/65/20 °C	232	419	518	697	826	1036
600	90/70/20 °C	354	642	793	1065	1268	1593
	75/65/20 °C	278	503	621	836	991	1243
700	90/70/20 °C	413	749	926	1244	1479	1858
	75/65/20 °C	325	587	725	976	1156	1450
800	90/70/20 °C	472	855	1057	1421	1690	2125
	75/65/20 °C	371	670	828	1115	1321	1658
900	90/70/20 °C	532	963	1190	1599	1901	2390
	75/65/20 °C	418	754	932	1255	1486	1865
1000	90/70/20 °C	590	1070	1321	1777	2112	2655
	75/65/20 °C	464	838	1035	1394	1651	2072
1100	90/70/20 °C	649	1177	1454	1954	2323	2920
	75/65/20 °C	510	922	1139	1533	1816	2279
1200	90/70/20 °C	709	1284	1586	2132	2534	3186
	75/65/20 °C	557	1006	1242	1673	1981	2486
1300	90/70/20 °C	767	1390	1718	2309	2745	3452
	75/65/20 °C	603	1089	1346	1812	2146	2694
1400	90/70/20 °C	827	1498	1850	2488	2956	3717
	75/65/20 °C	650	1173	1449	1952	2311	2901
1600	90/70/20 °C	944	1712	2114	2842	3379	4248
	75/65/20 °C	742	1341	1656	2230	2642	3315
1800	90/70/20 °C	1062	1925	2379	3198	3801	4780
	75/65/20 °C	835	1508	1863	2509	2972	3730
2000	90/70/20 °C	1181	2140	2643	3553	4223	5310
	75/65/20 °C	928	1676	2070	2788	3302	4144
2200	90/70/20 °C	1299	2354	2907	3909	4646	5841
	75/65/20 °C	1021	1844	2277	3067	3632	4558
2400	90/70/20 °C	1417	2568	3171	4264	5068	6372
	75/65/20 °C	1114	2011	2484	3346	3962	4973
2600	90/70/20 °C	1534	2782	3436	4618	5491	6903
	75/65/20 °C	1206	2179	2691	3624	4293	5387
2800	90/70/20 °C	1652	2995	3700	4974	5913	7435
	75/65/20 °C	1299	2346	2898	3903	4623	5802
3000	90/70/20 °C	1771	3210	3964	5330	6335	7965
	75/65/20 °C	1392	2514	3105	4182	4953	6216
3200	90/70/20 °C	1889	3424	4229	5685	6757	
	75/65/20 °C	1485	2682	3312	4461	5283	
3400	90/70/20 °C	2007	3637	4493	6041	7179	
	75/65/20 °C	1578	2849	3519	4740	5613	
3600	90/70/20 °C	2124	3852	4757	6395	7603	
	75/65/20 °C	1670	3017	3726	5018	5944	
3800	90/70/20 °C	2243	4065	5021	6751	8025	
	75/65/20 °C	1763	3184	3933	5297	6274	
4000	90/70/20 °C	2361	4280	5286	7106	8447	
	75/65/20 °C	1856	3352	4140	5576	6604	

Тепловая мощность конвекторов (Вт) согласно стандарту EN 442 для параметров 90/70/20 °C и 75/65/20 °C.

[Вт/м] 105/75/20 °C показатель n	712	1294	1598	2145	2558	3220
	1,32	1,34	1,34	1,33	1,35	1,36

все конвекторы Narbonne VT изготавливаются на заказ

Narbonne VT – высота 286 мм

Примерный тип конвектора ПРИМЕР ОПИСАНИЯ КОНВЕКТОРА: NARBONNE VT 22 286 1600

NARBONNE VT 22

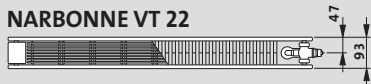

наименование _____
тип _____
высота _____
длина _____



L длина [мм]	параметры $t_n / t_o / t_b$	тип					
		11	22	23	34	35	46
500	90/70/20 °C	369	664	812	1109	1273	1580
	75/65/20 °C	289	516	631	862	986	1224
600	90/70/20 °C	442	796	974	1330	1527	1895
	75/65/20 °C	346	619	757	1034	1183	1468
700	90/70/20 °C	516	929	1136	1551	1781	2211
	75/65/20 °C	404	722	883	1206	1380	1713
800	90/70/20 °C	590	1062	1298	1772	2036	2527
	75/65/20 °C	462	826	1009	1378	1577	1958
900	90/70/20 °C	663	1195	1460	1995	2290	2842
	75/65/20 °C	519	929	1135	1551	1774	2202
1000	90/70/20 °C	737	1327	1622	2216	2544	3159
	75/65/20 °C	577	1032	1261	1723	1971	2447
1100	90/70/20 °C	811	1460	1784	2437	2798	3475
	75/65/20 °C	635	1135	1387	1895	2168	2692
1200	90/70/20 °C	884	1592	1946	2660	3053	3790
	75/65/20 °C	692	1238	1513	2068	2365	2936
1300	90/70/20 °C	958	1726	2108	2881	3307	4106
	75/65/20 °C	750	1342	1639	2240	2562	3181
1400	90/70/20 °C	1032	1858	2270	3102	3561	4422
	75/65/20 °C	808	1445	1765	2412	2759	3426
1600	90/70/20 °C	1178	2123	2595	3546	4071	5053
	75/65/20 °C	923	1651	2018	2757	3154	3915
1800	90/70/20 °C	1327	2390	2919	3988	4580	5686
	75/65/20 °C	1039	1858	2270	3101	3548	4405
2000	90/70/20 °C	1473	2654	3244	4432	5088	6317
	75/65/20 °C	1154	2064	2522	3446	3942	4894
2200	90/70/20 °C	1620	2919	3568	4876	5597	6948
	75/65/20 °C	1269	2270	2774	3791	4336	5383
2400	90/70/20 °C	1768	3186	3892	5318	6105	7581
	75/65/20 °C	1385	2477	3026	4135	4730	5873
2600	90/70/20 °C	1915	3451	4217	5762	6615	8212
	75/65/20 °C	1500	2683	3279	4480	5125	6362
2800	90/70/20 °C	2063	3717	4541	6204	7124	8844
	75/65/20 °C	1616	2890	3531	4824	5519	6852
3000	90/70/20 °C	2210	3982	4865	6648	7632	9476
	75/65/20 °C	1731	3096	3783	5169	5913	7341
3200	90/70/20 °C	2357	4247	5189	7091	8141	
	75/65/20 °C	1846	3302	4035	5514	6307	
3400	90/70/20 °C	2505	4513	5513	7534	8650	
	75/65/20 °C	1962	3509	4287	5858	6701	
3600	90/70/20 °C	2652	4778	5839	7978	9159	
	75/65/20 °C	2077	3715	4540	6203	7096	
3800	90/70/20 °C	2800	5044	6163	8420	9668	
	75/65/20 °C	2193	3922	4792	6547	7490	
4000	90/70/20 °C	2947	5309	6487	8864	10177	
	75/65/20 °C	2308	4128	5044	6892	7884	

Тепловая мощность конвекторов (Вт) согласно стандарту EN 442 для параметров 90/70/20 °C и 75/65/20 °C.

[Вт/м] 105/75/20 °C показатель n	891 1,34	1614 1,38	1972 1,38	2695 1,38	3103 1,40	3853 1,40
-------------------------------------	-------------	--------------	--------------	--------------	--------------	--------------

все конвекторы Narbonne VT изготавливаются на заказ

NARBONNE V

Конвекторы Narbonne V изготовлены из соединённых друг с другом профилированных стальных нагревательных элементов прямоугольного сечения. В каждом конвекторе имеются четыре присоединительных отверстия с внутренней резьбой ½", благодаря которым становится возможным боковое подсоединение как справа, так и слева. Конвекторы Narbonne V снабжены двумя боковыми накладками, но не имеют верхней накладки. Нагревательные профили смонтированы с 2-миллиметровым зазором, который компенсирует возможное расширение элементов в результате теплового воздействия. На все поверхности конвектора нанесено идеальное лакокрасочное покрытие. Также модель снабжена конвекционными элементами, повышающими теплоотдачу.

Технические характеристики

- Материал: высококачественные стальные профили прямоугольного сечения размером 70 x 11 x 2,0 мм.
- Толщина стального листа: нагревательные профили – 1,50 мм; конвекторы – 0,50 мм.
- Высота: 1600, 1800, 2000, 2200 мм.
- Длина: от 142 до 862 мм.
- Толщина: от 68 до 93 мм.
- 4 боковых патрубка с внутренней резьбой ½".
- Макс. рабочее давление: 8 бар.
- Максимальная температура: 110°C.
- Цвет: RAL 9016, другие цвета по шкале RAL – с доплатой, под заказ.
- Комплектующие: заглушки и воздухоотводчик в комплекте с конвектором.



Вид спереди

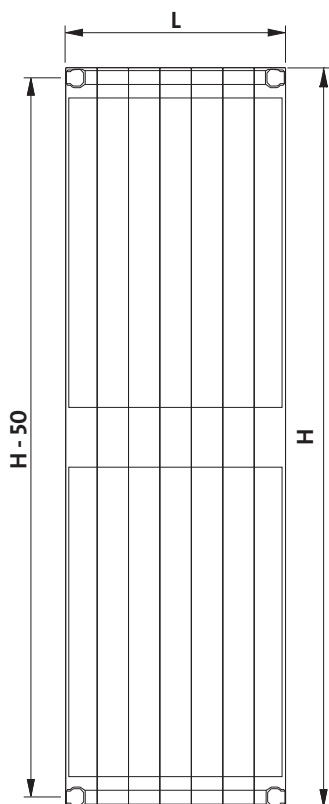

H - высота [мм]
L - длина [мм]

Вид сбоку

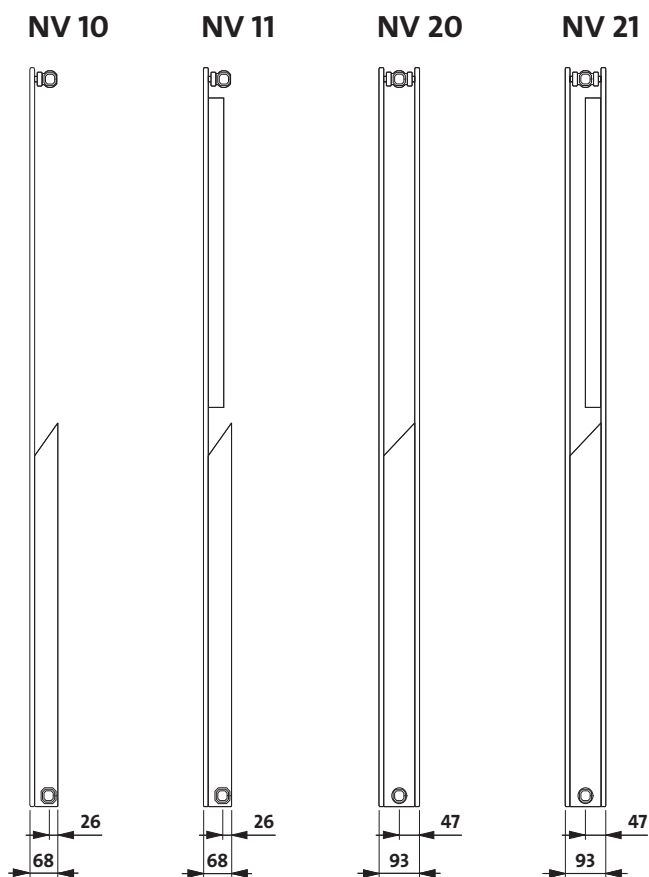

Виды сверху

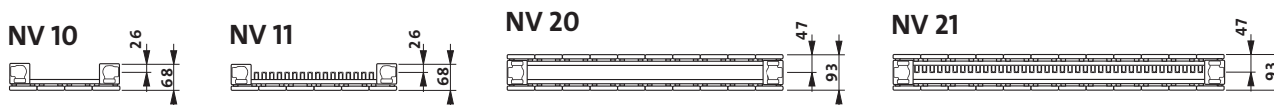

Вес и ёмкость

вес: кг/м

тип	высота [мм]			
	1600	1800	2000	2200
10	44,5	49,6	54,8	59,7
11	63,4	68,5	73,7	78,8
20	85,4	95,5	105,5	115,5
21	104,4	114,4	124,4	134,4

ёмкость: л/м

тип	высота [мм]			
	1600	1800	2000	2200
10	11,4	12,5	13,9	15,2
11	11,4	12,5	13,9	15,2
20	22,7	24,3	27,7	30,5
21	22,7	24,3	27,7	30,5

Narbonne V – высота 1600 и 1800 мм



Примерный тип конвектора ПРИМЕР ОПИСАНИЯ КОНВЕКТОРА: **NARBONNE V 21 1600 430**

Narbonne V 21

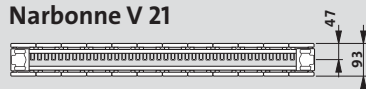

наименование _____
тип _____
высота _____
длина _____

L длина [мм]	параметры $t_n / t_o / t_b$	высота 1600 мм				высота 1800 мм			
		10	11	20	21	10	11	20	21
142 (2)	90/70/20 °C 75/65/20 °C	319	361	538	583	363	403	605	657
		247	281	416	452	281	314	469	509
214 (3)	90/70/20 °C 75/65/20 °C	480	544	811	879	547	607	911	991
		372	424	627	681	424	473	706	768
286 (4)	90/70/20 °C 75/65/20 °C	642	727	1085	1176	731	811	1219	1324
		497	566	839	911	566	632	944	1026
358 (5)	90/70/20 °C 75/65/20 °C	803	909	1358	1471	914	1015	1526	1659
		622	708	1050	1140	708	791	1182	1285
430 (6)	90/70/20 °C 75/65/20 °C	964	1092	1631	1767	1098	1220	1832	1992
		747	851	1261	1369	851	950	1419	1543
502 (7)	90/70/20 °C 75/65/20 °C	1126	1275	1904	2063	1282	1424	2139	2325
		872	993	1472	1598	993	1109	1657	1801
574 (8)	90/70/20 °C 75/65/20 °C	1288	1458	2176	2360	1466	1628	2446	2659
		998	1136	1683	1828	1136	1268	1895	2060
646 (9)	90/70/20 °C 75/65/20 °C	1450	1641	2449	2655	1650	1832	2752	2992
		1123	1278	1894	2057	1278	1427	2132	2318
718 (10)	90/70/20 °C 75/65/20 °C	1611	1824	2722	2951	1834	2036	3059	3325
		1248	1421	2105	2286	1421	1586	2370	2576
790 (11)	90/70/20 °C 75/65/20 °C	1772	2006	2995	3246	2017	2240	3366	3659
		1373	1563	2316	2515	1563	1745	2608	2835
862 (12)	90/70/20 °C 75/65/20 °C	1934	2190	3268	3543	2202	2444	3672	3992
		1498	1706	2527	2745	1706	1904	2845	3093

Тепловая мощность конвекторов (Вт) согласно стандарту EN 442 для параметров 90/70/20 °C и 75/65/20 °C.

[Вт/м] 105/75/20 °C	2735	3084	4631	5012	3114	3444	5197	5649
показатель n	1,40	1,37	1,41	1,40	1,40	1,37	1,40	1,40

все конвекторы Narbonne V изготавливаются на заказ

Narbonne VT – высота 2000 и 2200 мм

Примерный тип конвектора ПРИМЕР ОПИСАНИЯ КОНВЕКТОРА: **NARBONNE V 21 2000 430**

Narbonne V 21

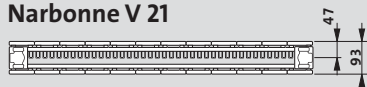

наименование _____
тип _____
высота _____
длина _____



L длина [мм]	параметры $t_n / t_o / t_b$	высота 2000 мм				высота 2200 мм			
		10	11	20	21	10	11	20	21
142 (2)	90/70/20 °C 75/65/20 °C	408	446	671	733	455	490	739	811
		317	348	521	570	354	384	575	633
214 (3)	90/70/20 °C 75/65/20 °C	616	671	1013	1105	687	738	1114	1221
		478	524	786	859	534	578	866	953
286 (4)	90/70/20 °C 75/65/20 °C	822	898	1353	1475	918	986	1488	1633
		638	701	1050	1147	714	772	1157	1274
358 (5)	90/70/20 °C 75/65/20 °C	1029	1124	1694	1847	1148	1235	1862	2044
		799	877	1315	1436	893	967	1448	1595
430 (6)	90/70/20 °C 75/65/20 °C	1237	1351	2034	2218	1380	1482	2238	2455
		960	1054	1579	1725	1073	1161	1740	1916
502 (7)	90/70/20 °C 75/65/20 °C	1443	1576	2375	2590	1610	1731	2612	2865
		1120	1230	1843	2014	1252	1356	2031	2236
574 (8)	90/70/20 °C 75/65/20 °C	1650	1802	2716	2962	1842	1979	2986	3277
		1281	1406	2108	2303	1432	1550	2322	2557
646 (9)	90/70/20 °C 75/65/20 °C	1858	2028	3056	3334	2073	2228	3362	3688
		1442	1583	2372	2592	1612	1745	2614	2878
718 (10)	90/70/20 °C 75/65/20 °C	2065	2254	3396	3705	2303	2476	3736	4099
		1603	1759	2636	2881	1791	1939	2905	3199
790 (11)	90/70/20 °C 75/65/20 °C	2272	2481	3738	4076	2535	2725	4110	4509
		1763	1936	2901	3169	1971	2134	3196	3519
862 (12)	90/70/20 °C 75/65/20 °C	2479	2706	4078	4447	2766	2972	4486	4921
		1924	2112	3165	3458	2151	2328	3488	3840

Тепловая мощность конвекторов (Вт) согласно стандарту EN 442 для параметров 90/70/20 °C и 75/65/20 °C.

[Вт/м] 105/75/20 °C	3502	3809	5761	6275	3900	4171	6329	6922
показатель n	1,39	1,36	1,39	1,38	1,38	1,34	1,38	1,36

все конвекторы Narbonne V изготавливаются на заказ

NARBONNE V VT

Конвекторы Narbonne V VT изготовлены из соединённых друг с другом профилированных стальных нагревательных элементов прямоугольного сечения. В каждом конвекторе имеются два присоединительных отверстия с наружной резьбой $\frac{3}{4}$ ", благодаря которым становится возможным подсоединение снизу. Четыре боковых отверстия с внутренней резьбой $\frac{1}{2}$ " предназначены для установки термостатической клапанной вставки с предварительной регулировкой производства Oventrop, воздухоотводчика и пробок-заглушек. Конвекторы Narbonne V VT снабжены двумя боковыми накладками, но не имеют верхней накладки. Нагревательные профили смонтированы с 2-миллиметровым зазором, который компенсирует возможное расширение элементов в результате теплового воздействия. На все поверхности конвектора нанесено идеальное лакокрасочное покрытие. Также модель снабжена конвекционными элементами, повышающими теплоотдачу.

Технические характеристики

- Материал: высококачественные стальные профили прямоугольного сечения размером 70 x 11 x 2,0 мм.
- Толщина стального листа: нагревательные профили – 2,0 мм; конвекторы – 0,50 мм.
- Высота: 1600, 1800, 2000 мм.
- Длина: от 214 до 862 мм.
- Толщина: от 68 до 93 мм.
- 2 нижних патрубка с наружной резьбой $\frac{3}{4}$ ", 4 боковых патрубка с внутренней резьбой $\frac{1}{2}$ ".
- Макс. рабочее давление: 8 бар.
- Максимальная температура: 110°C.
- Цвет: RAL 9016, другие цвета по шкале RAL – с доплатой, под заказ.
- Комплектующие: заглушка, воздухоотводчик, термостатическая клапанная вставка производства Oventrop в комплекте с конвектором.



Вид спереди

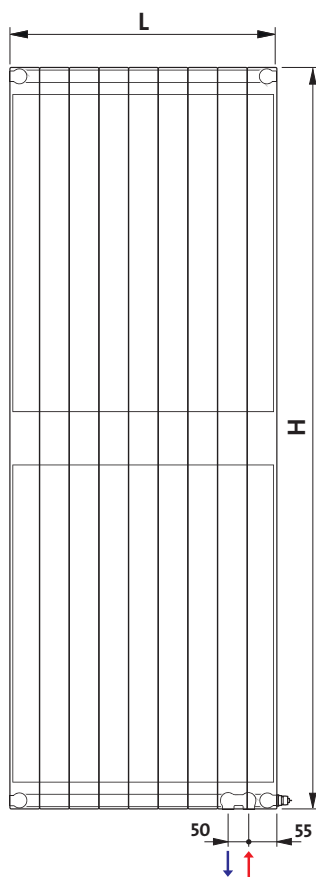

H - высота [мм]
L - длина [мм]

Вид сбоку

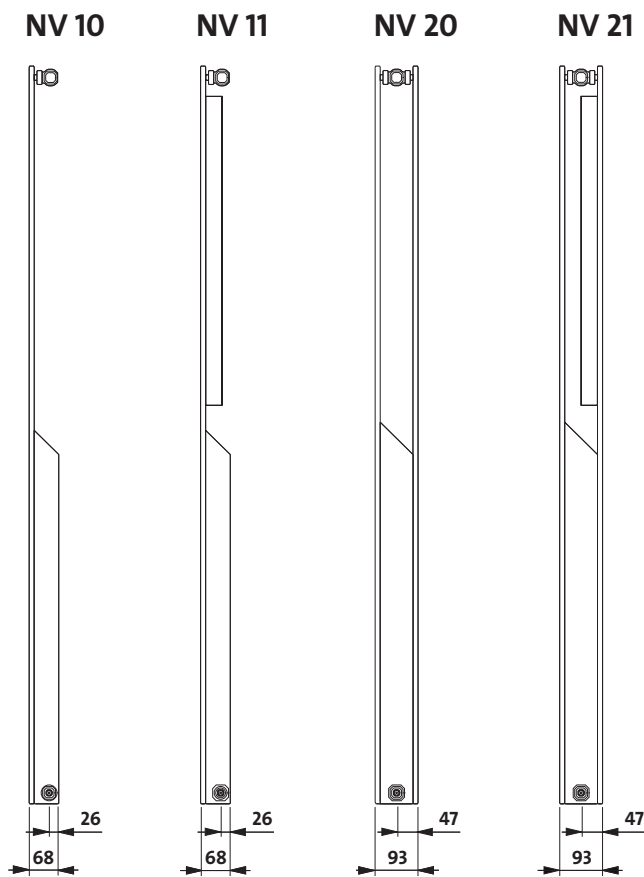

Виды сверху

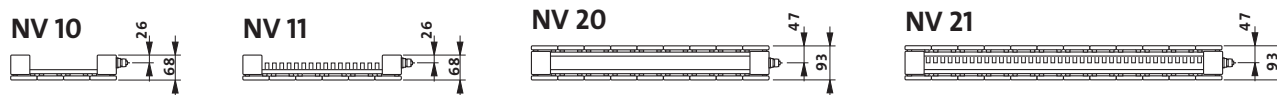

Примечание: на рисунках показаны правые исполнения конвекторов.

Вес и ёмкость

вес: кг/м

тип	высота [мм]		
	1600	1800	2000
10	44,5	49,6	54,8
11	63,4	68,5	73,7
20	85,4	95,5	105,5
21	104,4	114,4	124,4

ёмкость: л/м

тип	высота [мм]		
	1600	1800	2000
10	11,4	12,5	13,9
11	11,4	12,5	13,9
20	22,7	24,3	27,7
21	22,7	24,3	27,7

Narbonne V VT

Установить требуемые значения очень просто, для этого вам не потребуются специальных инструментов (см. рисунки ниже).

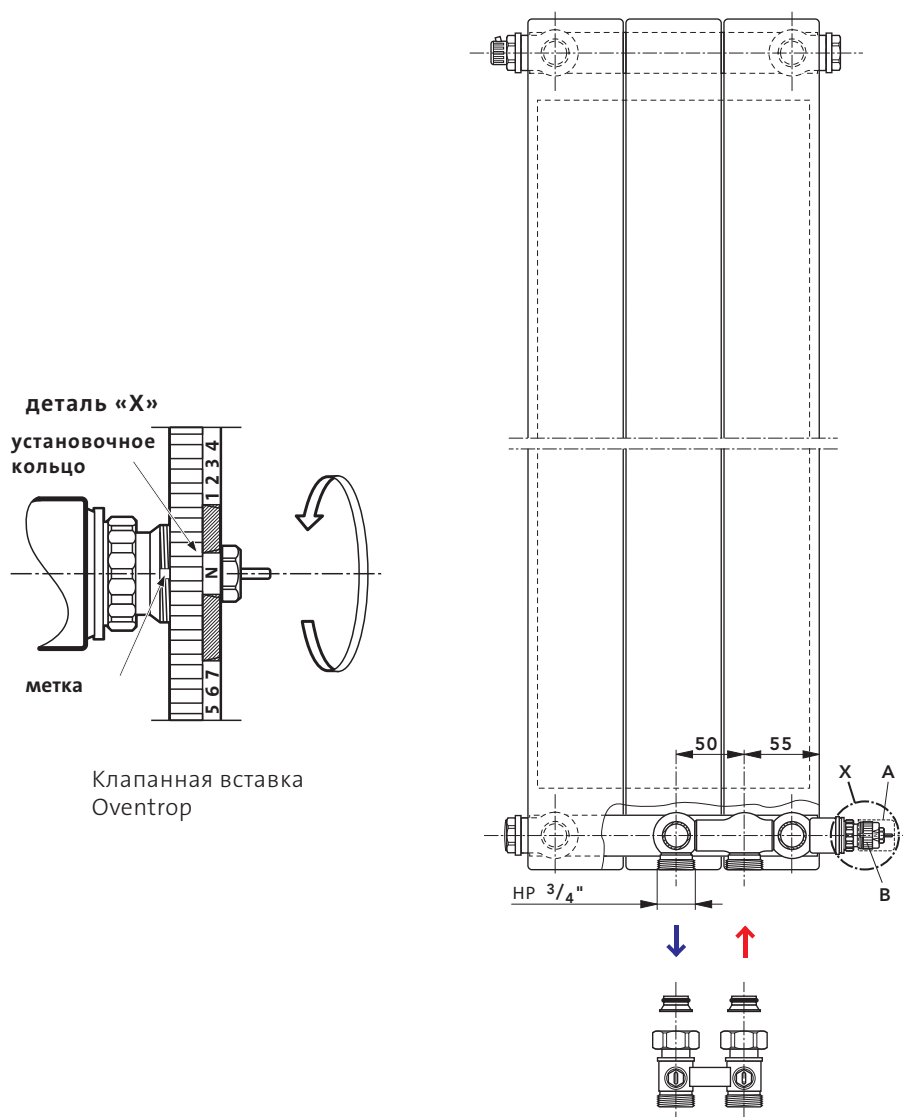

Внимание! Способ подсоединения конвектора Narbonne V VT (подающая и обратная трубы) отличается от способа подсоединения Narbonne VT!

После снятия кожуха с клапана (поз. А) на встроенный на заводе клапан (поз. В) устанавливается термостатическая головка (не входит в комплект поставки).

Список совместимых термостатических головок смотрите **на стр. 33**.

Указания по установке:

- снять кожух клапана, изготовленный из пластмассы;
- повернуть установочное кольцо, зафиксировав требуемое значение напротив метки.

Гидравлические характеристики и преднастройки клапанов аналогичны Narbonne VT, см. стр. 12.

Narbonne V VT – высота 1600 мм

Примерный
тип конвектора

ПРИМЕР ОПИСАНИЯ КОНВЕКТОРА: **NARBONNE V VT 21 1600 430**

NARBONNE V VT 21



наименование _____
тип _____
высота _____
длина _____



L длина [мм]	параметры $t_n / t_o / t_b$	высота 1600 мм			
		10	11	20	21
214 (3)	90/70/20 °C 75/65/20 °C	480 372	544 424	811 627	879 681
286 (4)	90/70/20 °C 75/65/20 °C	642 497	727 566	1085 839	1176 911
358 (5)	90/70/20 °C 75/65/20 °C	803 622	909 708	1358 1050	1471 1140
430 (6)	90/70/20 °C 75/65/20 °C	964 747	1092 851	1631 1261	1767 1369
502 (7)	90/70/20 °C 75/65/20 °C	1126 872	1275 993	1904 1472	2063 1598
574 (8)	90/70/20 °C 75/65/20 °C	1288 998	1458 1136	2176 1683	2360 1828
646 (9)	90/70/20 °C 75/65/20 °C	1450 1123	1641 1278	2449 1894	2655 2057
718 (10)	90/70/20 °C 75/65/20 °C	1611 1248	1824 1421	2722 2105	2951 2286
790 (11)	90/70/20 °C 75/65/20 °C	1772 1373	2006 1563	2995 2316	3246 2515
862 (12)	90/70/20 °C 75/65/20 °C	1934 1498	2190 1706	3268 2527	3543 2745

Тепловая мощность конвекторов (Вт) согласно стандарту EN 442 для параметров 90/70/20 °C и 75/65/20 °C.

[Вт/м] 105/75/20 °C	2735	3084	4631	5012
показатель n	1,40	1,37	1,41	1,40

все конвекторы Narbonne V VT изготавливаются на заказ

Narbonne V VT – высота 1800 мм



Примерный
тип конвектора

ПРИМЕР ОПИСАНИЯ КОНВЕКТОРА: **NARBONNE V VT 21 1800 430**

NARBONNE V VT 21



наименование

тип

высота

длина

L длина [мм]	параметры $t_n / t_o / t_b$	высота 1800 мм			
		10	11	20	21
214 (3)	90/70/20 °C 75/65/20 °C	547 424	607 473	911 706	991 768
286 (4)	90/70/20 °C 75/65/20 °C	731 566	811 632	1219 944	1324 1026
358 (5)	90/70/20 °C 75/65/20 °C	914 708	1015 791	1526 1182	1659 1285
430 (6)	90/70/20 °C 75/65/20 °C	1098 851	1220 950	1832 1419	1992 1543
502 (7)	90/70/20 °C 75/65/20 °C	1282 993	1424 1109	2139 1657	2325 1801
574 (8)	90/70/20 °C 75/65/20 °C	1466 1136	1628 1268	2446 1895	2659 2060
646 (9)	90/70/20 °C 75/65/20 °C	1650 1278	1832 1427	2752 2132	2992 2318
718 (10)	90/70/20 °C 75/65/20 °C	1834 1421	2036 1586	3059 2370	3325 2576
790 (11)	90/70/20 °C 75/65/20 °C	2017 1563	2240 1745	3366 2608	3659 2835
862 (12)	90/70/20 °C 75/65/20 °C	2202 1706	2444 1904	3672 2845	3992 3093
Тепловая мощность конвекторов (Вт) согласно стандарту EN 442 для параметров 90/70/20 °C и 75/65/20 °C.					
[Вт/м] 105/75/20 °C		3114	3444	5197	5649
показатель n		1,40	1,37	1,40	1,40

все конвекторы Narbonne V VT изготавливаются на заказ

Narbonne V VT – высота 2000 мм

Примерный
тип конвектора

ПРИМЕР ОПИСАНИЯ КОНВЕКТОРА: NARBONNE V VT 21 2000 430

NARBONNE V VT 21



наименование _____
тип _____
высота _____
длина _____



L длина [мм]	параметры $t_n / t_o / t_b$	высота 2000 мм			
		10	11	20	21
214 (3)	90/70/20 °C 75/65/20 °C	616 478	671 524	1013 786	1105 859
286 (4)	90/70/20 °C 75/65/20 °C	822 638	898 701	1353 1050	1475 1147
358 (5)	90/70/20 °C 75/65/20 °C	1029 799	1124 877	1694 1315	1847 1436
430 (6)	90/70/20 °C 75/65/20 °C	1237 960	1351 1054	2034 1579	2218 1725
502 (7)	90/70/20 °C 75/65/20 °C	1443 1120	1576 1230	2375 1843	2590 2014
574 (8)	90/70/20 °C 75/65/20 °C	1650 1281	1802 1406	2716 2108	2962 2303
646 (9)	90/70/20 °C 75/65/20 °C	1858 1442	2028 1583	3056 2372	3334 2592
718 (10)	90/70/20 °C 75/65/20 °C	2065 1603	2254 1759	3396 2636	3705 2881
790 (11)	90/70/20 °C 75/65/20 °C	2272 1763	2481 1936	3738 2901	4076 3169
862 (12)	90/70/20 °C 75/65/20 °C	2479 1924	2706 2112	4078 3165	4447 3458
[Вт/м] 105/75/20 °C		3502	3809	5761	6275
показатель n		1,39	1,36	1,39	1,38

Тепловая мощность конвекторов (Вт) согласно стандарту EN 442 для параметров 90/70/20 °C и 75/65/20 °C.

все конвекторы Narbonne V VT изготавливаются на заказ

МОНТАЖНЫЕ РАССТОЯНИЯ **Narbonne, Narbonne VT**

Настенное крепление WK 10 – 13: положение для конвекторов Narbonne, Narbonne VT

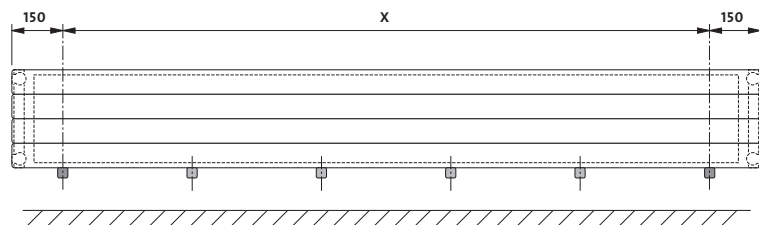

Примечание:

При использовании более двух настенных креплений дополнительные крепления необходимо разместить на отрезке **X** с равными интервалами

Настенное крепление WK 10

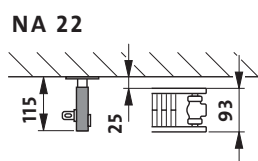
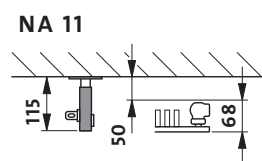

Настенное крепление WK 11

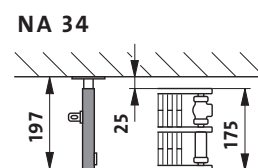
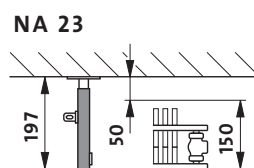

Настенное крепление WK 12

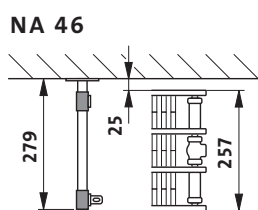
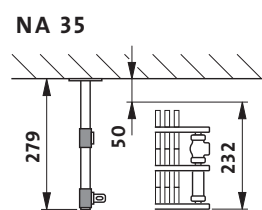

Настенное крепление WK 13

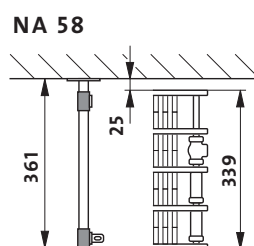

Стойки SK 10 – 18: положение для конвекторов Narbonne, Narbonne VT

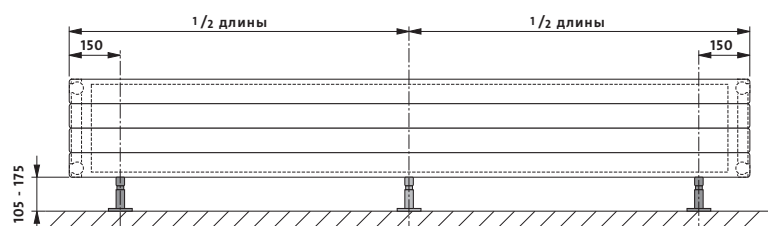

Примечание:

Начиная с длины **2200 мм**, необходимо использовать **третье** крепление SK!

SK 10 / SK 11

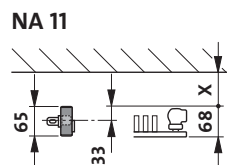

SK 12 / SK 13

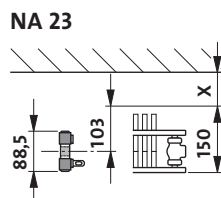
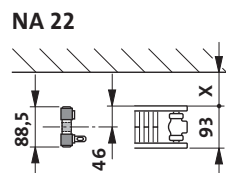

Размер X – выбранное расстояние от стены или остеклённой поверхности, измеряемое от задней стенки конвектора

SK 14 / SK 15

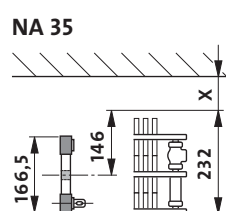
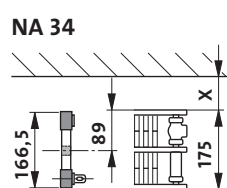

SK 16 / SK 17

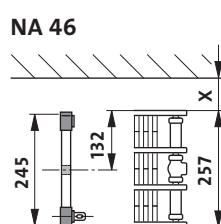

SK 18

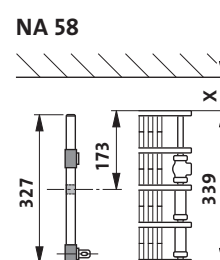

МОНТАЖНЫЕ РАССТОЯНИЯ

Narbonne V

Виды сзади

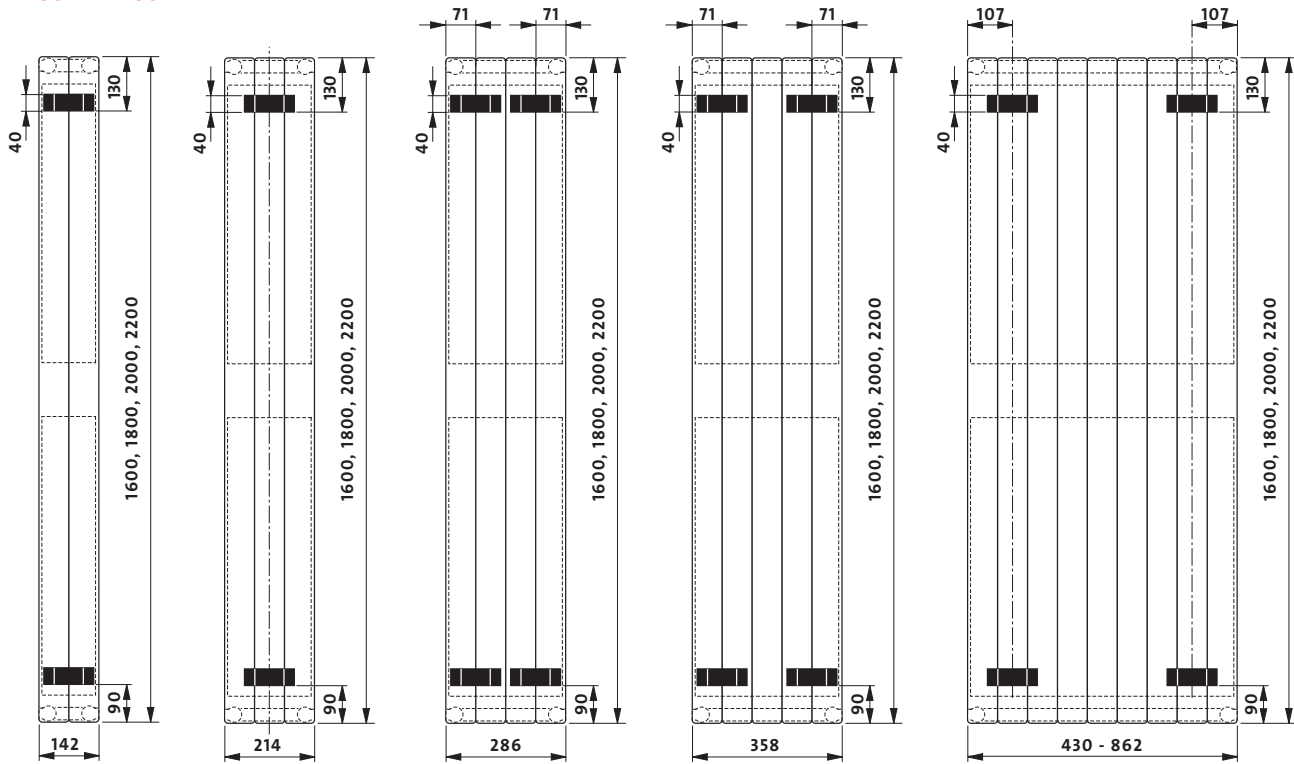

Виды сверху

NV 10

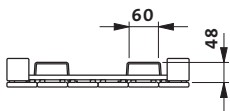

NV 11

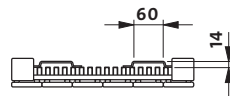

NV 20

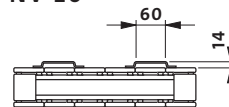

NV 21

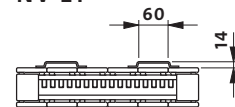

Расстояние от стены: настенные крепления WA 10 и WA 11 для конвекторов Narbonne V

	тип крепления	тип конвектора	размер W [мм]
	WA 10	NV 10/11*	35
WA 10	NV 20/21	79,5	
WA 11	NV 10/11*	45	
WA 11	NV 20/21	89,5	

* **Примечание:** При установке конвекторов NV 10 и NV 11 с подсоединением под углом необходимо использовать соответствующие распорные дюбели или настенные крепления для соблюдения требуемого расстояния от стены.

МОНТАЖНЫЕ РАССТОЯНИЯ

Narbonne V VT

Виды сзади

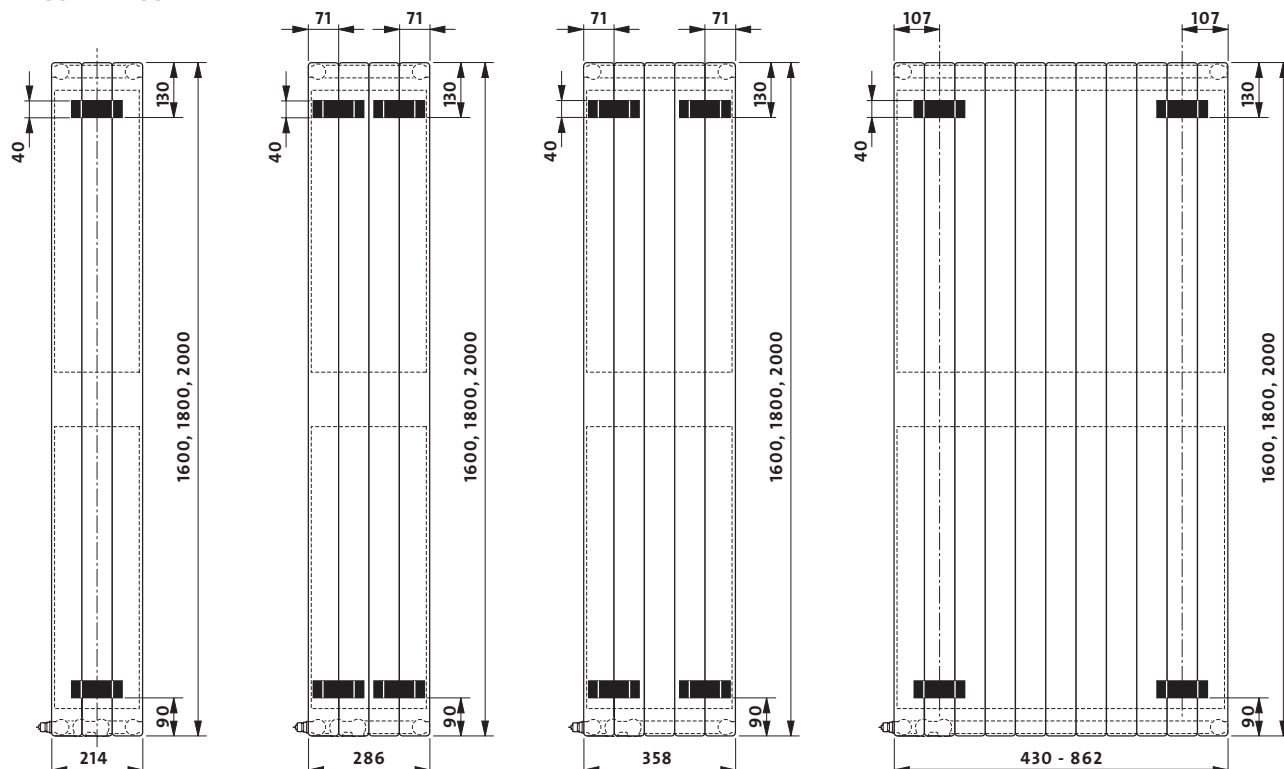

Виды сверху

NV 10

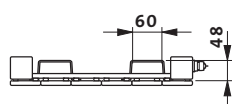

NV 11

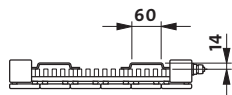

NV 20

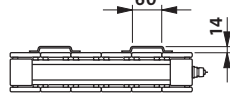

NV 21

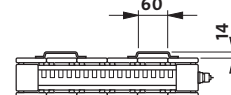

Примечание: на рисунках показаны правые исполнения конвекторов.

Расстояние от стены: настенные крепления WA 10 и WA 11

	тип крепления	тип конвектора	размер W [мм]
	WA 10	NV 10/11*	35
WA 10	NV 20/21	79,5	
WA 11	NV 10/11*	45	
WA 11	NV 20/21	89,5	

* **Примечание:** При установке конвекторов NV 10 и NV 11 с подсоединением под углом необходимо использовать соответствующие распорные дюбели или настенные крепления для соблюдения требуемого расстояния от стены.

КОРРЕКТИРОВОЧНЫЕ КОЭФФИЦИЕНТЫ

температура воды на подаче [°C]	температура обратной воды [°C]	величина коэффициента для подбора тепловой мощности конвектора, при температурах, кроме 75/65/20 °C								
		температура воздуха t_v в обогреваемом помещении [°C]								
t_n	t_o	5	8	12	16	18	20	22	24	
105	100	0,42	0,44	0,46	0,49	0,50	0,52	0,54	0,55	
	95	0,43	0,45	0,48	0,51	0,52	0,54	0,56	0,58	
	90	0,45	0,47	0,50	0,53	0,55	0,57	0,59	0,61	
	85	0,47	0,49	0,52	0,55	0,57	0,59	0,61	0,64	
	80	0,49	0,51	0,54	0,58	0,60	0,62	0,65	0,67	
75	0,51	0,53	0,57	0,61	0,63	0,66	0,68	0,71		
100	95	0,45	0,47	0,50	0,53	0,55	0,56	0,58	0,60	
	90	0,46	0,49	0,52	0,55	0,57	0,59	0,61	0,63	
	85	0,48	0,51	0,54	0,58	0,60	0,62	0,64	0,66	
	80	0,50	0,53	0,56	0,60	0,63	0,65	0,67	0,70	
	75	0,52	0,55	0,59	0,63	0,66	0,68	0,71	0,74	
70	0,55	0,58	0,62	0,67	0,70	0,72	0,76	0,79		
95	90	0,48	0,50	0,54	0,57	0,59	0,61	0,64	0,66	
	85	0,50	0,52	0,56	0,60	0,62	0,64	0,67	0,70	
	80	0,52	0,55	0,59	0,63	0,65	0,68	0,70	0,73	
	75	0,54	0,57	0,61	0,66	0,69	0,72	0,75	0,78	
	70	0,57	0,60	0,65	0,70	0,73	0,76	0,79	0,83	
90	85	0,52	0,55	0,58	0,63	0,65	0,67	0,70	0,73	
	80	0,54	0,57	0,61	0,66	0,68	0,71	0,74	0,77	
	75	0,57	0,60	0,64	0,69	0,72	0,75	0,78	0,82	
	70	0,59	0,63	0,67	0,73	0,76	0,80	0,83	0,87	
	65	0,62	0,66	0,71	0,77	0,81	0,85	0,89	0,93	
85	80	0,56	0,59	0,64	0,69	0,72	0,75	0,78	0,81	
	75	0,59	0,62	0,67	0,72	0,75	0,79	0,82	0,86	
	70	0,62	0,65	0,70	0,77	0,80	0,84	0,88	0,92	
	65	0,65	0,69	0,75	0,81	0,85	0,89	0,94	0,99	
	60	0,68	0,73	0,79	0,87	0,91	0,96	1,01	1,07	
80	75	0,61	0,65	0,70	0,76	0,79	0,83	0,87	0,91	
	70	0,64	0,68	0,74	0,81	0,84	0,88	0,93	0,97	
	65	0,68	0,72	0,78	0,86	0,90	0,94	0,99	1,05	
	60	0,72	0,76	0,83	0,91	0,96	1,01	1,07	1,13	
	55	0,76	0,81	0,89	0,98	1,04	1,10	1,16	1,24	
75	70	0,67	0,72	0,78	0,85	0,89	0,94	0,98	1,04	
	65	0,71	0,75	0,82	0,90	0,95	1,00	1,05	1,12	
	60	0,75	0,80	0,88	0,97	1,02	1,08	1,14	1,21	
	55	0,80	0,85	0,94	1,04	1,10	1,17	1,24	1,32	
	50	0,85	0,91	1,01	1,13	1,20	1,28	1,37	1,47	
70	65	0,75	0,79	0,87	0,96	1,01	1,07	1,13	1,19	
	60	0,79	0,84	0,93	1,03	1,08	1,15	1,22	1,30	
	55	0,84	0,90	0,99	1,11	1,17	1,25	1,33	1,42	
	50	0,89	0,96	1,07	1,20	1,28	1,37	1,47	1,58	
	65	60	0,83	0,89	0,98	1,10	1,16	1,23	1,31	1,40
55		0,88	0,95	1,05	1,18	1,26	1,34	1,43	1,54	
50		0,94	1,02	1,14	1,29	1,37	1,47	1,59	1,71	
60		55	0,94	1,01	1,13	1,27	1,36	1,45	1,56	1,68
		50	1,00	1,08	1,22	1,39	1,48	1,60	1,73	1,87
	45	1,08	1,17	1,33	1,53	1,65	1,78	1,94	2,13	
	55	50	1,07	1,16	1,31	1,50	1,62	1,75	1,90	2,07
		45	1,15	1,26	1,43	1,66	1,80	1,96	2,15	2,37
40		1,25	1,37	1,59	1,86	2,03	2,24	2,48	2,78	
50		45	1,23	1,36	1,56	1,82	1,98	2,17	2,40	2,67
		40	1,34	1,48	1,73	2,05	2,25	2,50	2,79	3,15
	35	1,47	1,65	1,94	2,36	2,63	2,96	3,38	3,92	
	45	40	1,45	1,62	1,90	2,28	2,53	2,83	3,19	3,66
		35	1,60	1,80	2,15	2,64	2,96	3,37	3,89	4,58
40		35	1,75	1,98	2,40	3,00	3,41	3,93	4,62	5,54
		30	1,96	2,25	2,79	3,61	4,21	5,01	6,14	7,87

Таблица составлена для коэффициента $n = 1,3$

Пример:

Необходимо вычислить мощность прибора Narbone 22 высотой 142 мм и длиной 1000 мм при параметрах 55/45/20°. Мощность прибора при 75/65/20° составляет 641 Вт (см. стр. 7). Корректировочный коэффициент для 55/45/20° составляет 1,96. Таким образом, тепловая мощность при 55/45/20° будет равна $641/1,96 = 327$ Вт.

ТЕРМОГОЛОВКИ И ОБВЯЗКА

Конвекторы Purmo Narbonne VT и Narbonne V VT оснащены термостатической вставкой Oventrop с предварительной регулировкой, которая совместима со следующими головками.



НАЗВАНИЕ	ПРОИЗВОДИТЕЛЬ	НОМЕР В КАТАЛОГЕ
MTW 30	ММА (Швеция)	3011905
DTW 30	ММА (Швеция)	9001078
DTW 30 SILVER	ММА (Швеция)	9001079

ПРОИЗВОДИТЕЛЬ	НОМЕР В КАТАЛОГЕ
Danfoss RAW-K-5030, 5032	013G5030, 013G5032
Heimeier K	6000-09.500 6020-00.500 6040-00.500
Heimeier DX	6700-00.500
Heimeier D	6850-00.500
Heimeier B	2500-00.500 2502-00.500
Heimeier WK	7300-00.500
Heimeier VDX	6740-00.500
Honeywell Thera 2	T9001, T9001 08, 20, 50, 80 T9001 W0H, 08W0, 20W0, 50W0, 80W0
Honeywell Thera 3	T6001, T6001 08, 20, 50 T6001 W0, 08W0, 20W0, 50W0
Honeywell Thera 4	T3001, T2001

Узлы подключения

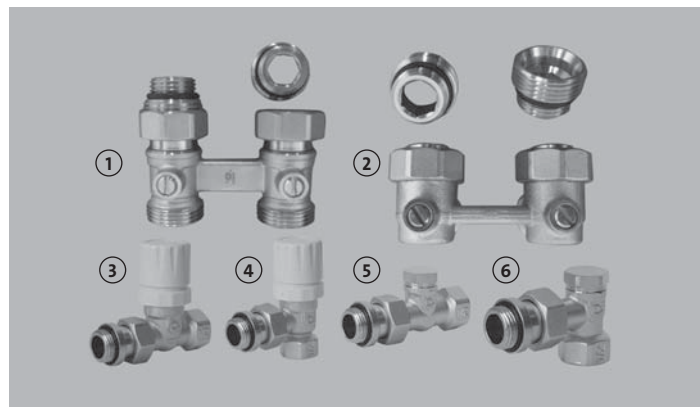

НАЗВАНИЕ	ТИП
1 – PURMO MTB 127	прямой
2 – PURMO MTB 128	угловой
3 – PURMO MTB 130	прямой
4 – PURMO MTB 131	угловой
5 – PURMO MTB 132	прямой
6 – PURMO MTB 133	угловой

- 1, 2 – Узлы нижнего подключения $\frac{1}{2}$ " x $\frac{3}{4}$ " (ниппели из латуни в комплекте).
3, 4 – Вентиль термостатический верхний $\frac{1}{2}$ " x $\frac{1}{2}$ " (под термоголовку M30 x 1.5).
5, 6 – Вентиль запорный нижний $\frac{1}{2}$ " x $\frac{1}{2}$ ".

Макс. давление – 10 бар;
макс. температура – 110 °C;
корпус – прессованная латунь, пр-во Италия

КОДЫ ЗАКАЗА

При заказе конвектора **NARBONNE** или **NARBONNE VT** следует воспользоваться указанной ниже схемой, описывающей его тип, высоту, длину, вариант исполнения, способ упаковки, тип подключения и цвет конвектора.

Настенные крепления типа WK либо напольные стойки типа SK для нагревателей **NARBONNE** и **NARBONNE VT** следует заказывать отдельно, используя соответствующие таблицы на следующих страницах и коды заказов, указанные в разделе АКЦЕССУАРЫ.

Модель:
F83 ... Narbonne
F86 ... Narbonne VT

Код цвета I:
0 ... стандарт RAL 9016
1 ... оцинкованный + RAL 9016
R ... RAL
A ... оцинкованный + RAL

Код цвета II:
Указывается дополнительно при выборе кода R или A в поле Код цвета I
Пример
R + 3000 = RAL3000

F83
22
021
100
1
B
3
0
0
3000

Тип:
11*
22
23
34
35
46
58*

Высота:
007** ... 70 мм
014 ... 142 мм
021 ... 214 мм
028 ... 286 мм

Длина:
050 ... 500 мм
..... с шагом 100 мм
140 ... 1400 мм
160 ... 1600 мм
..... с шагом 200 мм
400 ... 4000 мм

Код подключения:

Для Narbonne
0 ... одностороннее подключение справа (CD)
1 ... одностороннее подключение слева (AB)
E ... диагональное подключение: подача слева сверху (AD)
F ... диагональное подключение: подача справа сверху (CB)
W ... нижнее подключение: подача справа снизу, обратка слева снизу (DB)
V ... нижнее подключение: подача слева снизу, обратка справа снизу (BD)

Для Narbonne VT
4 ... правостороннее подключение снизу (VR), клапанная вставка Oventrop
5 ... левостороннее подключение снизу (VL), клапанная вставка Oventrop

* не относится к моделям Narbonne и Narbonne VT высотой 70 мм и 142 мм
** не относится к Narbonne VT

Пример заказа конвектора **NARBONNE**:

- тип: 22
- высота: 142 мм
- длина: 1000 мм
- подсоединение: одностороннее справа
- цвет: RAL 9016

примерный код заказа – F83220141001B300

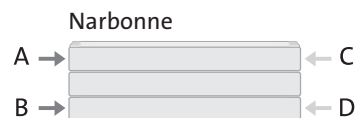

Пример заказа конвектора **NARBONNE VT**:

- тип: 22
- высота: 286 мм
- длина: 1000 мм
- подсоединение: правостороннее снизу (VR) с клапанной вставкой
- цвет: RAL 9016

примерный код заказа – F86220281001B340

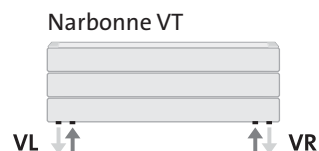

КОДЫ ЗАКАЗА

При заказе конвектора **NARBONNE V** или **NARBONNE V VT** следует воспользоваться указанной ниже схемой, описывающей его тип, высоту, длину, вариант исполнения, способ упаковки, тип подключения и цвет конвектора. Настенные крепления типа WA 10 или WA 11 для конвекторов **NARBONNE V** и **NARBONNE V VT** следует заказывать отдельно, пользуясь соответствующими кодами заказов, указанными в разделе АКЦЕССУАРЫ.

Модель:
F85 ... Narbonne V
F87 ... Narbonne V VT

Код цвета I:
0 ... стандарт RAL 9016
1 ... оцинкованный + RAL 9016
R ... RAL
A ... оцинкованный + RAL

Код цвета II:
Указывается дополнительно при выборе кода R или A в поле Код цвета I
Пример
R + 3000 = RAL3000

F85
11
160
036
1
A
3
0
0
3000

Тип:
10
11
20
21

Высота:
160 ... 1600 мм
180 ... 1800 мм
200 ... 2000 мм
220* ... 2200 мм

Длина:
014* ... 142 мм
021 ... 214 мм
028 ... 286 мм
036 ... 358 мм
043 ... 430 мм
050 ... 502 мм
057 ... 574 мм
065 ... 646 мм
072 ... 718 мм
079 ... 790 мм
086 ... 862 мм

* не относится к Narbonne V VT

Код подключения:

Для Narbonne
 0 ... одностороннее подключение справа (CD)
 1 ... одностороннее подключение слева (AB)
 E ... диагональное подключение: подача слева сверху (AD)
 F ... диагональное подключение: подача справа сверху (CB)
 W ... нижнее подключение: подача справа снизу, обратка слева снизу (DB)
 V ... нижнее подключение: подача слева снизу, обратка справа снизу (BD)

Для Narbonne VT
 4 ... правостороннее подключение снизу (VR), клапанная вставка Oventrop
 5 ... левостороннее подключение снизу (VL), клапанная вставка Oventrop

Пример заказа конвектора **NARBONNE V**:

- тип: 11
- высота: 1600 мм
- длина: 358 мм
- подсоединение: одностороннее справа
- цвет: RAL 9016

примерный код заказа – F85111600361A300

Пример заказа конвектора **NARBONNE V VT**:

- тип: 11
- высота: 1600 мм
- длина: 358 мм
- подсоединение: правостороннее снизу с клапанной вставкой
- цвет: RAL 9016

примерный код заказа – F87111600361A340

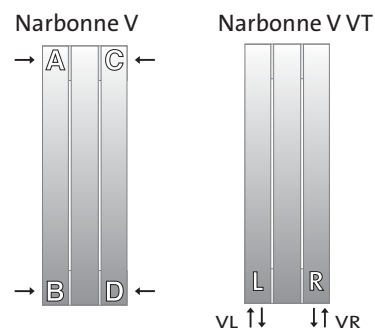

ПОДБОР КРЕПЛЕНИЙ

Таблица подбора количества и типа напольных креплений SK для конвекторов типа NARBONNE и Narbonne VT высотой до 286 мм включительно.

тип конвектора крепление / длина конвектора [мм]	NA 11		NA 22	
	до 2000	от 2200	до 2000	от 2200
SK 10 для готового пола	2	3		
SK 11 для черного пола	2	3		
SK 12 для готового пола			2	3
SK 13 для черного пола			2	3

тип конвектора крепление / длина конвектора [мм]	NA 23		NA 34		NA 35	
	до 2000	от 2200	до 2000	от 2200	до 2000	от 2200
SK 12 для готового пола	2	3				
SK 13 для черного пола	2	3				
SK 14 для готового пола			2	3	2	3
SK 15 для черного пола			2	3	2	3

тип конвектора крепление / длина конвектора [мм]	NA 46		NA 58	
	до 2000	от 2200	до 2000	от 2200
SK 16 для готового пола	2	3		
SK 17 для черного пола	2	3		
SK 18 для готового пола			2	3

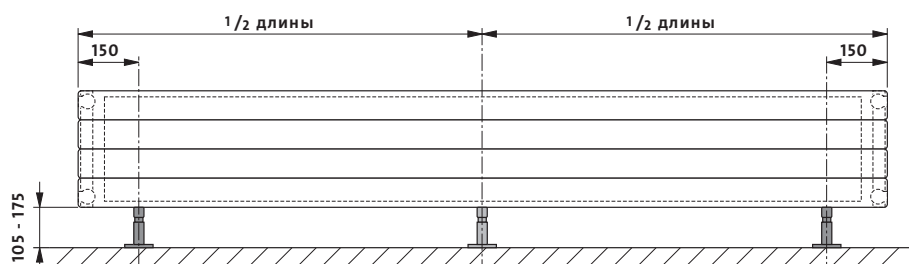

Примечание:
Начиная с длины **2200 мм**,
необходимо использовать
третье крепление SK!

ПОДБОР КРЕПЛЕНИЙ

Таблица подбора количества и типа настенных креплений WK для конвекторов типа NARBONNE и Narbonne VT высотой до 286 мм включительно.

тип конвектора		NA 11		NA 22		NA 23		NA 34		NA 35	
тип настенного крепления		WK 10		WK 10		WK 11		WK 11		WK 12	
длина [мм]		500 до 2000	2200 до 4000	500 до 2000	2200 до 4000	500 до 2000	2200 до 4000	500 до 2000	2200 до 4000	500 до 2000	2200 до 4000
высота [мм]	70			2	3	2	3	2	3	2	3
	142			2	3	2	3	2	3	2	3
	214	2	3	2	3	2	3	2	3	2	3
	286	2	3	2	3	2	3	2	3		

тип конвектора		NA 35		NA 35		NA 46		NA 46		NA 46	
тип настенного крепления		WK 12		WK 12		WK 12		WK 12		WK 12	
длина [мм]		500 до 1800	2000 до 2600	2800 до 3600	3800 до 4000	500 до 2000	2200 до 3000	500 до 1800	2000 до 2800	3000	500 до 1400
высота [мм]	70					2	3				
	142					2	3				
	214							2	3	4	
	286	2	3	4	5					5	2

тип конвектора		NA 46		NA 58		NA 58		NA 58		NA 58	
тип настенного крепления		WK 12		WK 13		WK 13		WK 13		WK 13	
длина [мм]		1600 до 2200	2400 до 2800	500 до 2000	2200	500 до 1600	1800 до 2200	500 до 1100	1200 до 1600	1800 до 2200	500 до 800
высота [мм]	70			2	3						
	142					2	3				
	214							2	3	4	
	286	3	4								2

тип конвектора		NA 58		NA 58	
тип настенного крепления		WK 13		WK 13	
длина [мм]		900 до 1300	1400 до 1600	1800 до 2000	2200
высота [мм]	70				
	142				
	214				
	286	3	4	5	6

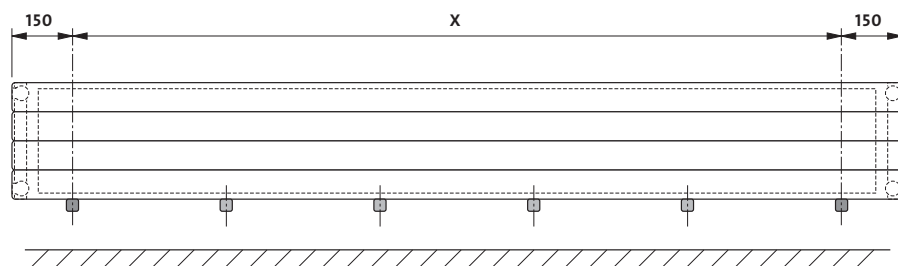

Примечание:

При использовании **более двух** настенных креплений необходимо разместить дополнительные крепления на отрезке **X** с равными интервалами

КОМПЛЕКТУЮЩИЕ

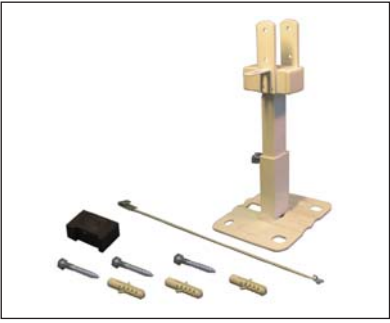
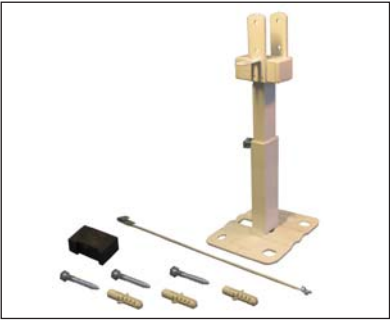
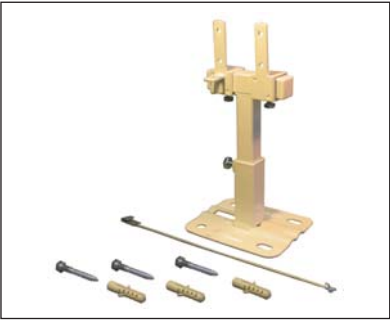
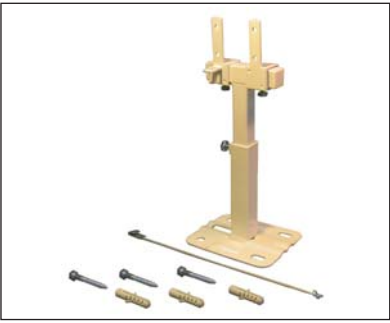
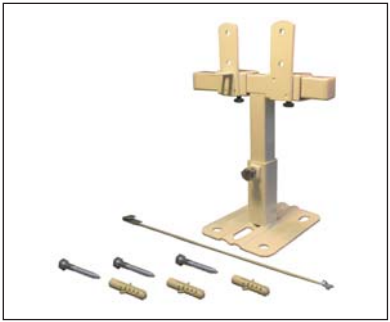
	описание	код заказа
	<p>Напольное крепление SK 10 (для готового пола)</p> <p>Narbonne, тип: 11 Narbonne VT, тип: 11</p> <p>Состоит из:</p> <ul style="list-style-type: none"> - нижнего основания (80 мм) – 1 шт., - верхней опоры (175 мм) со звукоизолированной поверхностью контакта с конвектором – 1 шт., - противосъёмного фиксатора – 1 шт. <p>Предназначено только для конвекторов высотой до 286 мм включительно.</p>	AZ1BS000F1001000
	<p>Напольное крепление SK 11 (для чёрного пола)</p> <p>Narbonne, тип: 11 Narbonne VT, тип: 11</p> <p>Состоит из:</p> <ul style="list-style-type: none"> - нижнего основания (175 мм) – 1 шт., - верхней опоры (175 мм) со звукоизолированной поверхностью контакта с конвектором – 1 шт., - противосъёмного фиксатора – 1 шт. <p>Предназначено только для конвекторов высотой до 286 мм включительно.</p>	AZ1BS000R1101000
	<p>Напольное крепление SK 12 (для готового пола)</p> <p>Narbonne, тип: 22, 23 Narbonne VT, тип: 22, 23</p> <p>Состоит из:</p> <ul style="list-style-type: none"> - нижнего основания (80 мм) – 1 шт., - верхней опоры (175 мм) со звукоизолированной поверхностью контакта с конвектором – 1 шт., - противосъёмного фиксатора – 1 шт. <p>Предназначено только для конвекторов высотой до 286 мм включительно.</p>	AZ1BS000F1201000
	<p>Напольное крепление SK 13 (для чёрного пола)</p> <p>Narbonne, тип: 22, 23 Narbonne VT, тип: 22, 23</p> <p>Состоит из:</p> <ul style="list-style-type: none"> - нижнего основания (175 мм) – 1 шт., - верхней опоры (175 мм) со звукоизолированной поверхностью контакта с конвектором – 1 шт., - противосъёмного фиксатора – 1 шт. <p>Предназначено только для конвекторов высотой до 286 мм включительно.</p>	AZ1BS000R1301000
	<p>Напольное крепление SK 14 (для готового пола)</p> <p>Narbonne, тип: 34, 35 Narbonne VT, тип: 34, 35</p> <p>Состоит из:</p> <ul style="list-style-type: none"> - нижнего основания (80 мм) – 1 шт., - верхней опоры (175 мм) со звукоизолированной поверхностью контакта с конвектором – 1 шт., - противосъёмного фиксатора – 1 шт. <p>Предназначено только для конвекторов высотой до 286 мм включительно.</p>	AZ1BS000F1401000

КОМПЛЕКТУЮЩИЕ

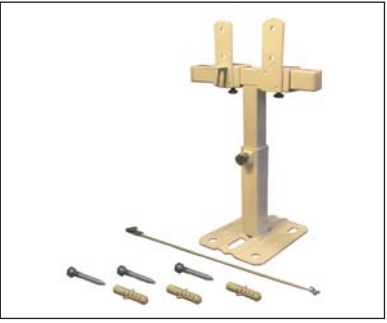
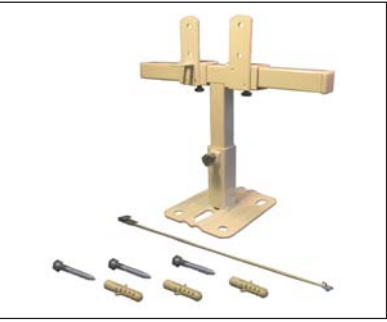
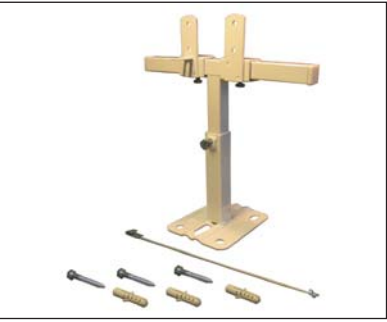
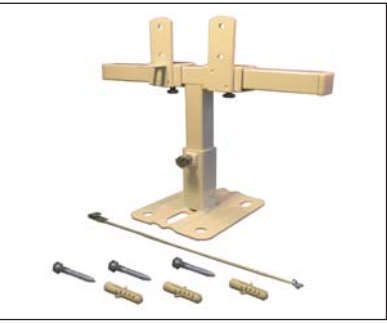
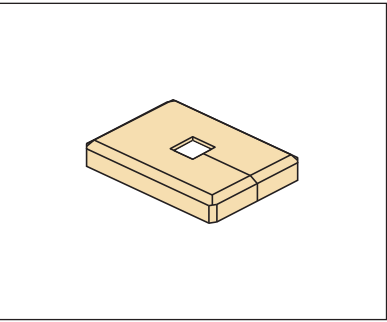
	описание	код заказа
	<p>Напольное крепление SK 15 (для чёрного пола)</p> <p>Narbonne, тип: 34, 35 Narbonne VT, тип: 34, 35</p> <p>Состоит из:</p> <ul style="list-style-type: none"> - нижнего основания (175 мм) – 1 шт., - верхней опоры (175 мм) со звукоизолированной поверхностью контакта с конвектором – 1 шт., - противосъёмного фиксатора – 1 шт. <p>Предназначено только для конвекторов высотой до 286 мм включительно.</p>	<p>AZ1BS000R1501000</p>
	<p>Напольное крепление SK 16 (для готового пола)</p> <p>Narbonne, тип: 46 Narbonne VT, тип: 46</p> <p>Состоит из:</p> <ul style="list-style-type: none"> - нижнего основания (80 мм) – 1 шт., - верхней опоры (175 мм) со звукоизолированной поверхностью контакта с конвектором – 1 шт., - противосъёмного фиксатора – 1 шт. <p>Предназначено только для конвекторов высотой до 286 мм включительно.</p>	<p>AZ1BS000F1601000</p>
	<p>Напольное крепление SK 17 (для чёрного пола)</p> <p>Narbonne, тип: 46 Narbonne VT, тип: 46</p> <p>Состоит из:</p> <ul style="list-style-type: none"> - нижнего основания (175 мм) – 1 шт., - верхней опоры (175 мм) со звукоизолированной поверхностью контакта с конвектором – 1 шт., - противосъёмного фиксатора – 1 шт. <p>Предназначено только для конвекторов высотой до 286 мм включительно.</p>	<p>AZ1BS000R1701000</p>
	<p>Напольное крепление SK 18 (для готового пола)</p> <p>Narbonne, тип: 58</p> <p>Состоит из:</p> <ul style="list-style-type: none"> - нижнего основания (80 мм) – 1 шт., - верхней опоры (175 мм) со звукоизолированной поверхностью контакта с конвектором – 1 шт., - противосъёмного фиксатора – 1 шт. <p>Предназначено только для конвекторов высотой до 286 мм включительно.</p>	<p>AZ1BS000F1801000</p>
	<p>Кожух для напольных креплений:</p> <p>SK 10, SK 12, SK 14, SK 16, SK 18</p>	<p>AZ1MS000C1001000</p>

КОМПЛЕКТУЮЩИЕ

	описание	код заказа
	<p>Настенное крепление WK 10</p> <p>Narbonne, тип: 11, 22 Narbonne VT, тип: 11, 22</p> <p>Состоит из:</p> <ul style="list-style-type: none"> - настенное крепление – 1 шт., - подвижного крепящего подвеса со звукоизолированной поверхностью контакта с конвектором – 1 шт., - противосъёмного фиксатора – 1 шт. <p>Предназначено только для конвекторов высотой до 286 мм включительно.</p>	<p>AZ1BW00011001000</p>
	<p>Настенное крепление WK 11</p> <p>Narbonne, тип: 23, 34 Narbonne VT, тип: 23, 34</p> <p>Состоит из:</p> <ul style="list-style-type: none"> - настенное крепление – 1 шт., - подвижного крепящего подвеса со звукоизолированной поверхностью контакта с конвектором – 1 шт., - противосъёмного фиксатора – 1 шт. <p>Предназначено только для конвекторов высотой до 286 мм включительно.</p>	<p>AZ1BW00011101000</p>
	<p>Настенное крепление WK 12</p> <p>Narbonne, тип: 35, 46 Narbonne VT, тип: 35, 46</p> <p>Состоит из:</p> <ul style="list-style-type: none"> - настенное крепление – 1 шт., - подвижного крепящего подвеса со звукоизолированной поверхностью контакта с конвектором – 1 шт., - противосъёмного фиксатора – 1 шт. <p>Предназначено только для конвекторов высотой до 286 мм включительно.</p>	<p>AZ1BW00011201000</p>
	<p>Настенное крепление WK 13</p> <p>Narbonne, тип: 58</p> <p>Состоит из:</p> <ul style="list-style-type: none"> - настенное крепление – 1 шт., - подвижного крепящего подвеса со звукоизолированной поверхностью контакта с конвектором – 1 шт., - противосъёмного фиксатора – 1 шт. <p>Предназначено только для конвекторов высотой до 286 мм включительно.</p>	<p>AZ1BW00011301000</p>
	<p>Кожух для настенных креплений:</p> <p>WK 10, WK 11, WK 12, WK 13</p>	<p>AZ1MW00010001000</p>

КОМПЛЕКТУЮЩИЕ

	описание	код заказа
	<p>Настенное крепление WA 10</p> <p>Narbonne V, тип: 10, 11, 20, 21 (для ширины 142 и 214 мм) Narbonne V VT, тип: 10, 11, 20, 21 (для ширины 142 и 214 мм)</p> <p>Состоит из:</p> <ul style="list-style-type: none"> - настенного подвеса – 1 шт., - дистанционного фиксатора – 1 шт., - шурупа – 1 шт., распорного дюбеля – 1 шт., - всё изделие звукоизолировано 	<p>AZ1BU00010001000</p>
	<p>Настенное крепление WA 11</p> <p>Narbonne V, тип: 10, 11, 20, 21 (от ширины 286 мм включительно) Narbonne V VT, тип: 10, 11, 20, 21 (от ширины 286 мм включительно)</p> <p>Состоит из:</p> <ul style="list-style-type: none"> - настенных подвесов – 2 шт., - дистанционного фиксатора – 2 шт., - шурупов и распорных дюбелей, - всё изделие звукоизолировано 	<p>AZ1BU00011002000</p>

Возможно изготовление конвекторов Narbonne и Narbonne VT тип 11 и 22 высотой от 358 мм до 790 мм, но только в исполнении со специальными настенными креплениями. Конвекторы Narbonne и Narbonne VT других типов не производятся высотой более 286 мм.



ГАРАНТИЙНЫЕ УСЛОВИЯ

- Конвекторы Narbonne выпускаются на основании Декларации соответствия национальным и международным стандартам, в соответствии со всеми применимыми национальными законами, положениями и кодексами.
- Концерн «Rettig» с представительством в России ЗАО «Реттиг Варме Рус» (именуемое в дальнейшем Гарантом) предоставляет на территории Российской Федерации гарантию сроком на 10 лет (считая со дня покупки) на конвекторы Narbonne, установленные в водных системах отопления.**
- Гарантия распространяется на конвекторы**, установленные в закрытых независимых системах водяного отопления, подключенных к тепловым сетям через теплообменник либо имеющих собственный источник тепловой энергии, выполненных из стальных, медных или пластмассовых с антидиффузионным барьером труб и устанавливаемых в жилых, офисных, сервисных и прочих помещениях, в которых отсутствует вредное коррозионное воздействие веществ, содержащихся в воздухе, а в частности, отсутствует постоянное или периодическое увлажнение поверхности конвектора. Допускается монтаж конвекторов Narbonne в небольших установках мощностью до 25 кВт открытой системы при условии использования в этих установках допущенных к применению ингибиторов коррозии.
Качество теплоносителя должно соответствовать требованиям «Правил технической эксплуатации электрических станций и сетей Российской Федерации». В течение гарантийного срока радиаторы и их элементы, в которых будут обнаружены дефекты, возникшие по вине производителя, о которых будет заявлено не позднее 1 месяца со дня их обнаружения, будут заменены новыми, не имеющими дефектов.
- Основанием для получения гарантии является:
 - наличие закупочного документа (фактура);
 - установка конвектора в водяной сети центрального отопления в соответствии с национальными техническими правилами и указанными в них нормами.
- Рабочее давление в системе центрального отопления с конвекторами Narbonne не должно превышать 8 бар, а максимальная рабочая температура – 110 °С. В высотных зданиях следует разделять систему на зоны. Проверку герметичности системы необходимо производить при испытательном давлении, превышающем не менее чем в 1,5 раза максимальное рабочее давление, но не менее 6 бар. Максимальное допустимое давление во время испытания на герметичность составляет 12 бар.
- Гарантия не будет распространяться на конвекторы:**
 - установленные в зависимых системах центрального отопления, которые будут присоединены к высокотемпературной тепловой сети через гидроэлеватор или узел насосного смешения;
 - установленные в крытых бассейнах, на автомобильных мойках, в прачечных, на бойнях, в общественных туалетах, ванных комнатах и прочих помещениях, где имеет место вредное воздействие коррозионных веществ, содержащихся в воздухе, а также постоянное или периодическое увлажнение поверхности конвектора;
 - установленные в системе центрального отопления, которая постоянно соединена с водопроводной системой без использования в месте соединения арматуры, предохраняющей от обратного потока, – т.н. антизагрязнительной;
 - установленные в системе центрального отопления, которая опорожняется от воды чаще и на более длительный срок, нежели следует из необходимых эксплуатационных требований;
 - установленные в паровых системах;
 - установленные в системе центрального отопления, в которой превышены допустимые значения важнейших показателей качества воды, допустимые правилами технической эксплуатации электрических станций и сетей Российской Федерации:
 - общее содержание хлор-ионов и сульфатных ионов не должно превышать 150 мг/л (для систем из медных труб – 50 мг/л);
 - содержание кислорода не должно превышать 0,02 мг/л;
 - показатель pH воды должен находиться в пределах 8,0-9,5;
 - общая жесткость не должна превышать 4,0 мг-экв/л.
- Гарантия не будет распространяться на повреждения**, которые являются результатом неправильного использования, хранения, транспортировки, а также использования изделия не по назначению.
В частности, это касается конвекторов:
 - складируемых до установки под открытым небом;
 - имеющих механические повреждения;
 - загрязненных изнутри твердыми частицами или вредными жидкостями;
 - деформированных вследствие слишком высокого испытательного давления или статического давления в системе;
 - деформированных в результате замерзания системы;
 - заглушки и кронштейны которых имеют механические повреждения вследствие сидения или стояния на радиаторе.
- Конвекторы необходимо устанавливать в индивидуальной фабричной упаковке. Эта упаковка должна оставаться на конвекторе даже при включении системы центрального отопления для обогрева здания во время отделочных работ или для просушки здания. Рекомендуется снимать упаковку только по окончании всех отделочных работ.
Периодическая чистка конвектора должна производиться мягкими деликатными тканями, при необходимости слегка смоченными водой. Запрещено применение агрессивных или едких чистящих средств (растворители, хлорсодержащие вещества). Нельзя использовать конвекторы для сушки мокрых вещей. Гарантийные обязательства не распространяются на повреждения окрашенных поверхностей отопительного прибора, возникшие в результате некорректной эксплуатации и чистки.
- Запрещается опорожнять всю систему или её часть от воды и оставлять в таком состоянии. Это касается также новых систем, подвергаемых испытаниям на герметичность. В случае необходимости опорожнения системы, например, при проведении ремонтных работ или консервации, воду следует удалить только из той части системы, из которой необходимо. После выполнения работ опорожненную систему следует вновь наполнить водой. Отопительные приборы должны быть заполнены водой как в отопительные, так и в межотопительные периоды. Опорожнение допускается только в аварийных случаях на срок, минимально необходимый для устранения аварии, но не более 15 дней в течение года. Количество воды, используемой для наполнения и пополнения системы центрального отопления, необходимо контролировать, например, при помощи водомера.
- Гарантия распространяется на изделие при условии, что покупатель или третьи лица не ремонтировали его и не видоизменяли без согласия Гаранта.
- В случае появления дефектов в течение гарантийного срока Покупатель вправе предъявить рекламацию путём заявления Продавцу о дефекте на специальном рекламационном формуляре с подробным описанием возникшего дефекта и указанием всех требуемых данных, содержащихся в формуляре. К формуляру должна быть приложена закупочная фактура. Продавец принимает заявление о рекламации и высылает его Гаранту заказным письмом в течение 24 часов с момента его получения. Гарант обязан дать ответ на заявление о рекламации в течение 14 дней со дня получения заявления.
- При рассмотрении заявления Гарант подвергает являющееся предметом рекламации изделие осмотру, который может происходить по месту установки радиатора или в другом месте, указанном Гарантом. В случае признания рекламации, Гарант обязуется в 40-дневный срок со дня её признания бесплатно отремонтировать или заменить те части продукта, которые были признаны дефектными вследствие неправильного изготовления или материальных дефектов, либо заменить конвектор на новый, не имеющий дефектов. В случае выявления дефектов, которые не влияют на функциональность радиатора, Гарант может также предложить скидку.
- Гарант оставляет за собой право выбора способа удовлетворения рекламации.
- Гарантийный срок продлевается на время выполнения ремонта, считающееся со дня доставки продукта Гаранту до дня окончания ремонта, а в случае замены конвектора на новый, отсчёт гарантийного срока начинается сначала.
- Гарант оставляет за собой право вносить изменения в свои продукты без предварительного уведомления, при условии, что это не будут какие-либо существенные технические особенности, влияющие на выбор радиатора.
- Настоящие условия гарантии на проданный товар не исключают, не ограничивают и не приостанавливают прав покупателя, следующих из несоответствия товара договору.
- Условия гарантии в настоящей форме действительны с 01.01.2012.

ОСНОВНЫЕ ЦВЕТА

Представленные в брошюре цвета следует рассматривать как примерные. Перед покупкой необходимо подбирать цвет только по оригинальному каталогу RAL. Производитель не несёт ответственности за подбор цвета на основании печатных материалов или отображаемых на экране монитора.

				
RAL 1003	RAL 1004	RAL 1013	RAL 1015	RAL 2002
				
RAL 3002	RAL 3003	RAL 3015	RAL 4005	RAL 4007
				
RAL 5000	RAL 5001	RAL 5002	RAL 5003	RAL 5011
				
RAL 5013	RAL 5014	RAL 5015	RAL 5017	RAL 5018
				
RAL 5020	RAL 5021	RAL 5022	RAL 5023	RAL 6000
				
RAL 6005	RAL 6016	RAL 6019	RAL 6027	RAL 6029
				
RAL 7001	RAL 7013	RAL 7015	RAL 7016	RAL 7030
				
RAL 7035	RAL 7036	RAL 7047	RAL 8003	RAL 8017
				
RAL 9001	RAL 9002	RAL 9005	RAL 9006*	RAL 9007*
				
RAL 9010	RAL 9016			

**) в цвете металл*

ВНИМАНИЕ!!! Конвекторы разных типов могут быть окрашены в различные оттенки одного и того же цвета.

ДОПОЛНИТЕЛЬНЫЕ ЦВЕТА

Представленные в брошюре цвета следует рассматривать как примерные. Перед покупкой необходимо подбирать цвет только по оригинальному каталогу RAL. Производитель не несёт ответственности за подбор цвета на основании печатных материалов или отображаемых на экране монитора.



ДОПОЛНИТЕЛЬНЫЕ ЦВЕТА

Представленные в брошюре цвета следует рассматривать как примерные. Перед покупкой необходимо подбирать цвет только по оригинальному каталогу RAL. Производитель не несёт ответственности за подбор цвета на основании печатных материалов или отображаемых на экране монитора.



RAL 4003



RAL 4004



RAL 4006



RAL 4008



RAL 4009



RAL 4010



RAL 5004



RAL 5005



RAL 5007



RAL 5008



RAL 5009



RAL 5010



RAL 5012



RAL 5019



RAL 5024



RAL 6001



RAL 6002



RAL 6003



RAL 6004



RAL 6006

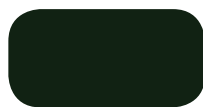

RAL 6007



RAL 6008



RAL 6009



RAL 6010



RAL 6011



RAL 6012



RAL 6013



RAL 6014



RAL 6015



RAL 6017



RAL 6018



RAL 6020



RAL 6021



RAL 6022



RAL 6024



RAL 6025



RAL 6026



RAL 6028



RAL 6032



RAL 6033



RAL 6034



RAL 7000



RAL 7002



RAL 7003



RAL 7004



RAL 7005



RAL 7006



RAL 7008



RAL 7009



RAL 7010

ДОПОЛНИТЕЛЬНЫЕ ЦВЕТА

Представленные в брошюре цвета следует рассматривать как примерные. Перед покупкой необходимо подбирать цвет только по оригинальному каталогу RAL. Производитель не несёт ответственности за подбор цвета на основании печатных материалов или отображаемых на экране монитора.



ВНИМАНИЕ!!! Конвекторы разных типов могут быть окрашены в различные оттенки одного и того же цвета.

Архангельск (8182)63-90-72
Астана +7(7172)727-132
Белгород (4722)40-23-64
Брянск (4832)59-03-52
Владивосток (423)249-28-31
Волгоград (844)278-03-48
Вологда (8172)26-41-59
Воронеж (473)204-51-73
Екатеринбург (343)384-55-89
Иваново (4932)77-34-06
Ижевск (3412)26-03-58
Казань (843)206-01-48
Калининград (4012)72-03-81
Калуга (4842)92-23-67
Кемерово (3842)65-04-62
Киров (8332)68-02-04
Краснодар (861)203-40-90
Красноярск (391)204-63-61
Курск (4712)77-13-04
Липецк (4742)52-20-81
Магнитогорск (3519)55-03-13
Москва (495)268-04-70
Мурманск (8152)59-64-93
Набережные Челны (8552)20-53-41
Нижний Новгород (831)429-08-12
Новокузнецк (3843)20-46-81
Новосибирск (383)227-86-73
Орел (4862)44-53-42
Оренбург (3532)37-68-04
Пенза (8412)22-31-16
Пермь (342)205-81-47
Ростов на Дону (863)308-18-15
Рязань (4912)46-61-64
Самара (846)206-03-16
Санкт Петербург (812)309-46-40
Саратов (845)249-38-78
Смоленск (4812)29-41-54
Сочи (862)225-72-31
Ставрополь (8652)20-65-13
Тверь (4822)63-31-35
Томск (3822)98-41-53
Тула (4872)74-02-29
Тюмень (3452)66-21-18
Ульяновск (8422)24-23-59
Уфа (347)229-48-12
Челябинск (351)202-03-61
Череповец (8202)49-02-64
Ярославль (4852)69-52-93

Единый адрес для всех регионов: pmu@nt-rt.ru || www.purmo.nt-rt.ru