

Архангельск (8182)63-90-72  
 Астана +7(7172)727-132  
 Белгород (4722)40-23-64  
 Брянск (4832)59-03-52  
 Владивосток (423)249-28-31  
 Волгоград (844)278-03-48  
 Вологда (8172)26-41-59  
 Воронеж (473)204-51-73

Екатеринбург (343)384-55-89  
 Иваново (4932)77-34-06  
 Ижевск (3412)26-03-58  
 Казань (843)206-01-48  
 Калининград (4012)72-03-81  
 Калуга (4842)92-23-67  
 Кемерово (3842)65-04-62  
 Киров (8332)68-02-04

Краснодар (861)203-40-90  
 Красноярск (391)204-63-61  
 Курск (4712)77-13-04  
 Липецк (4742)52-20-81  
 Магнитогорск (3519)55-03-13  
 Москва (495)268-04-70  
 Мурманск (8152)59-64-93  
 Набережные Челны (8552)20-53-41

Нижний Новгород (831)429-08-12  
 Новокузнецк (3843)20-46-81  
 Новосибирск (383)227-86-73  
 Орел (4862)44-53-42  
 Оренбург (3532)37-68-04  
 Пенза (8412)22-31-16  
 Пермь (342)205-81-47  
 Ростов на Дону (863)308-18-15

Рязань (4912)46-61-64  
 Самара (846)206-03-16  
 Санкт Петербург (812)309-46-40  
 Саратов (845)249-38-78  
 Смоленск (4812)29-41-54  
 Сочи (862)225-72-31  
 Ставрополь (8652)20-65-13  
 Тверь (4822)63-31-35

Томск (3822)98-41-53  
 Тула (4872)74-02-29  
 Тюмень (3452)66-21-18  
 Ульяновск (8422)24-23-59  
 Уфа (347)229-48-12  
 Челябинск (351)202-03-61  
 Череповец (8202)49-02-64  
 Ярославль (4852)69-52-93

Единый адрес для всех регионов: [pmu@nt-rt.ru](mailto:pmu@nt-rt.ru) || [www.purmo.nt-rt.ru](http://www.purmo.nt-rt.ru)

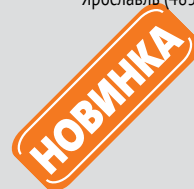

## AURA SLIM BASIC

Настенные конвекторы Aura Slim являются превосходным дополнением к стандартной серии напольных конвекторов Aura и внутрипольных канальных конвекторов Aquilo.

Плоские конвекторы Aura Slim удовлетворяют, на первый взгляд, несовместимые требования, касающиеся минимизации размеров для достижения максимальной тепловой мощности, сохраняя при этом элегантный дизайн.

Конвекторы Aura Slim состоят из наружного стального корпуса, дюралюминиевой верхней решетки и медно-алюминиевого теплообменника.

Конвектор в стандартном цветовом исполнении идеально впишется в любое пространство. Кроме того, он может стать элегантным акцентом вашего интерьера благодаря современному дизайну и возможности исполнения в оригинальных цветовых решениях. Данная модель подойдет для установки в частных домах и общественных зданиях, в небольших комнатах и просторных помещениях.

### Технические характеристики

- Ширина: 80, 130, 180, 230 мм
- Длина: от 400 до 2000 мм
- Высота: 140, 240, 280, 350, 500, 650 мм
- Диаметр присоединения: 2 x G ½" – внутренняя резьба
- Рабочее давление: 10 бар
- Максимальная температура: 110 °C
- Испытательное давление: 15 бар (заводское – 13 бар)



- Стандартное оснащение:
  - коррозионностойкий медно-алюминиевый теплообменник, имеющий два присоединительных отверстия с внутренней резьбой G ½" с шагом 50 мм;
  - стальной корпус с верхней перфорированной стальной решеткой;
  - комплект настенных кронштейнов;
  - воздухоотводчик.

Стальной корпус вместе с верхней решеткой и монтажные стойки окрашены порошковым методом, стандартный цвет – белоснежный RAL 9016.

Стандартное правостороннее подключение (конвекторы с левосторонним подключением – по заказу).

- Дополнительное оснащение:
  - термостатический клапан и запорно-регулирующий клапан;
  - термостатическая головка;
  - стальной корпус с верхней решеткой, а также монтажные кронштейны другого цвета отличного от RAL 9016;
  - лакированный теплообменник.

Вид сбоку

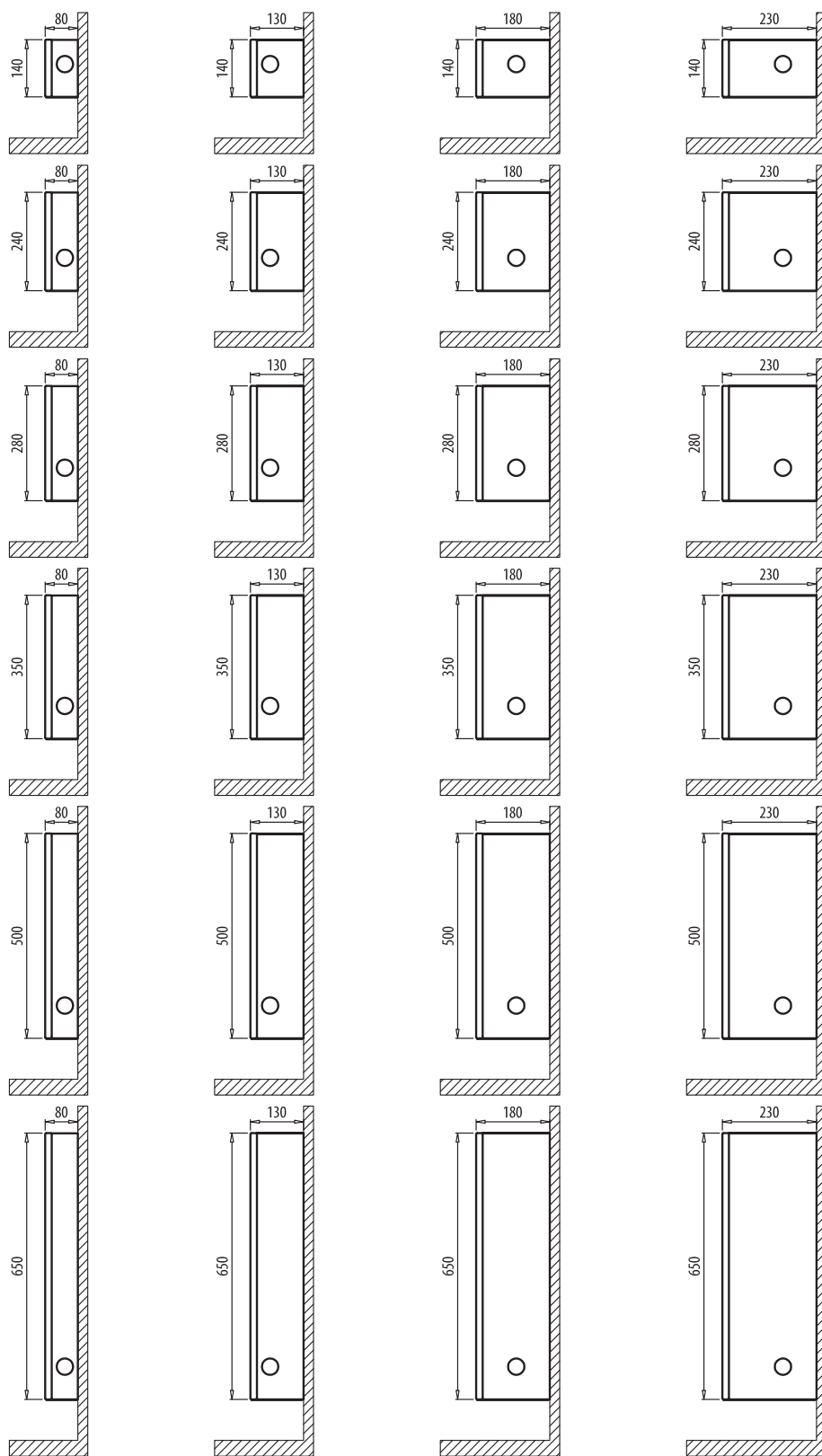

Минимальное расстояние от нижней части отопительного прибора до пола – 100 мм.



## Aura Slim Basic

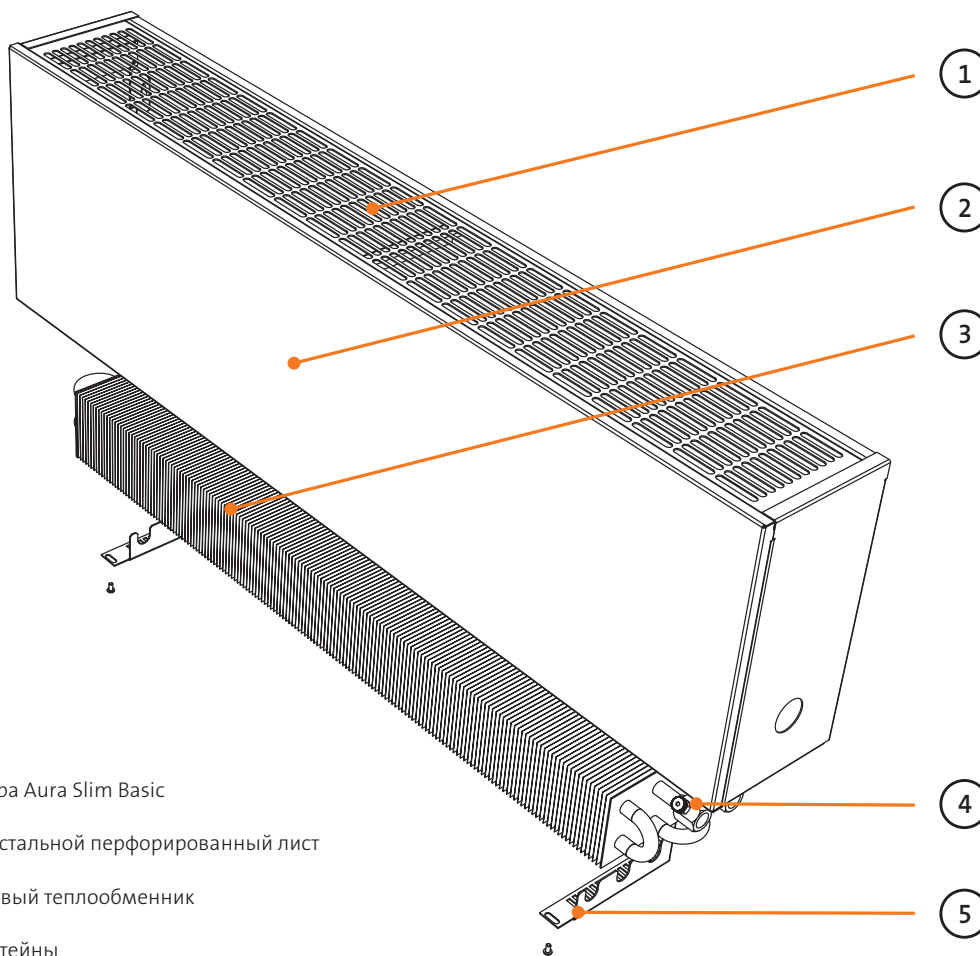

Устройство конвектора Aura Slim Basic

- 1 - Верхняя панель – стальной перфорированный лист
- 2 - Корпус
- 3 - Медно-алюминиевый теплообменник
- 4 - Воздухоотводчик
- 5 - Настенные кронштейны

Конвекторы серии Aura Slim Basic – стальной лист перфорированный, покрыт порошковой краской

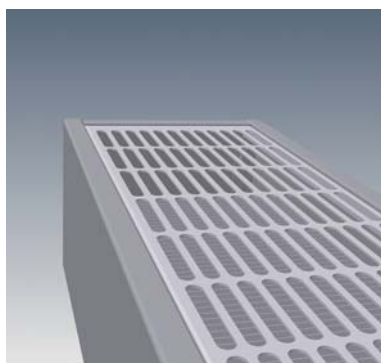

### Вес и объем

высота	[мм]	140				240				280			
ширина	[мм]	80	130	180	230	80	130	180	230	80	130	180	230
вес WBEH	[кг/м]	7,0	8,5	10,1	11,6	8,8	10,4	12,1	13,9	9,5	11,2	13,0	14,8
объем	[л/м]	0,4	0,7	1,1	1,5	0,4	0,7	1,1	1,5	0,4	0,7	1,1	1,5

высота	[мм]	350				500				650			
ширина	[мм]	80	130	180	230	80	130	180	230	80	130	180	230
вес WBEH	[кг/м]	10,7	12,5	14,4	16,4	13,4	15,5	17,6	19,7	16,1	18,4	20,7	23,1
объем	[л/м]	0,4	0,7	1,1	1,5	0,4	0,7	1,1	1,5	0,4	0,7	1,1	1,5

## Aura Slim Basic – высота 140 мм

**НОВИНКА**

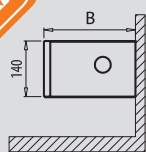

ПРИМЕР ОПИСАНИЯ КОНВЕКТОРА: **AURA WBE 14 100 18 00**

наименование \_\_\_\_\_  
 высота [см] \_\_\_\_\_  
 длина [см] \_\_\_\_\_  
 ширина [см] \_\_\_\_\_  
 цвет конвектора \_\_\_\_\_



L общая длина [мм]	параметры $t_n / t_o / t_b$ [°C]	B – ширина [мм]			
		80	130	180	230
400	<b>105/75/20</b>	<b>204</b>	<b>394</b>	<b>575</b>	<b>749</b>
	90/70/20	167	322	470	612
	75/65/20	131	253	369	481
500	<b>105/75/20</b>	<b>255</b>	<b>492</b>	<b>720</b>	<b>938</b>
	90/70/20	209	402	588	766
	75/65/20	164	316	462	602
600	<b>105/75/20</b>	<b>307</b>	<b>590</b>	<b>863</b>	<b>1125</b>
	90/70/20	251	482	705	919
	75/65/20	197	379	554	722
700	<b>105/75/20</b>	<b>357</b>	<b>688</b>	<b>1008</b>	<b>1312</b>
	90/70/20	291	562	823	1071
	75/65/20	229	442	647	842
800	<b>105/75/20</b>	<b>408</b>	<b>788</b>	<b>1151</b>	<b>1500</b>
	90/70/20	333	644	940	1225
	75/65/20	262	506	739	963
900	<b>105/75/20</b>	<b>460</b>	<b>886</b>	<b>1296</b>	<b>1687</b>
	90/70/20	375	724	1059	1378
	75/65/20	295	569	832	1083
1000	<b>105/75/20</b>	<b>511</b>	<b>984</b>	<b>1439</b>	<b>1874</b>
	90/70/20	417	804	1176	1531
	75/65/20	328	632	924	1203
1100	<b>105/75/20</b>	<b>561</b>	<b>1083</b>	<b>1583</b>	<b>2062</b>
	90/70/20	458	884	1293	1685
	75/65/20	360	695	1016	1324
1200	<b>105/75/20</b>	<b>612</b>	<b>1181</b>	<b>1726</b>	<b>2249</b>
	90/70/20	500	965	1410	1838
	75/65/20	393	758	1108	1444
1300	<b>105/75/20</b>	<b>671</b>	<b>1299</b>	<b>1900</b>	<b>2478</b>
	90/70/20	548	1061	1552	2025
	75/65/20	431	834	1220	1591
1400	<b>105/75/20</b>	<b>731</b>	<b>1416</b>	<b>2075</b>	<b>2706</b>
	90/70/20	597	1157	1695	2210
	75/65/20	469	909	1332	1737
1500	<b>105/75/20</b>	<b>790</b>	<b>1534</b>	<b>2249</b>	<b>2935</b>
	90/70/20	645	1253	1838	2397
	75/65/20	507	985	1444	1884
1600	<b>105/75/20</b>	<b>847</b>	<b>1651</b>	<b>2424</b>	<b>3162</b>
	90/70/20	692	1349	1980	2583
	75/65/20	544	1060	1556	2030
1800	<b>105/75/20</b>	<b>964</b>	<b>1886</b>	<b>2771</b>	<b>3617</b>
	90/70/20	788	1541	2264	2955
	75/65/20	619	1211	1779	2322
2000	<b>105/75/20</b>	<b>1083</b>	<b>2123</b>	<b>3120</b>	<b>4073</b>
	90/70/20	884	1734	2549	3328
	75/65/20	695	1363	2003	2615

Тепловая мощность конвекторов [Вт] в соответствии с нормой EN 442 для параметров 105/75/20 °C, 90/70/20 °C и 75/65/20 °C.

Все конвекторы Aura изготавливаются на заказ.



## Aura Slim Basic – высота 240 мм

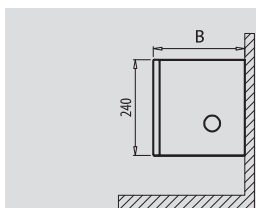

ПРИМЕР ОПИСАНИЯ КОНВЕКТОРА: **AURA WBE 24 100 18 00**

наименование \_\_\_\_\_  
 высота [см] \_\_\_\_\_  
 длина [см] \_\_\_\_\_  
 ширина [см] \_\_\_\_\_  
 цвет конвектора \_\_\_\_\_

L общая длина [мм]	параметры $t_n / t_o / t_b$ [°C]	B – ширина [мм]			
		80	130	180	230
400	105/75/20 90/70/20 75/65/20	<b>279</b>	<b>536</b>	<b>784</b>	<b>1020</b>
		228	438	640	833
		179	344	503	655
500	105/75/20 90/70/20 75/65/20	<b>347</b>	<b>670</b>	<b>978</b>	<b>1274</b>
		284	547	799	1041
		223	430	628	818
600	105/75/20 90/70/20 75/65/20	<b>417</b>	<b>802</b>	<b>1173</b>	<b>1530</b>
		341	655	958	1250
		268	515	753	982
700	105/75/20 90/70/20 75/65/20	<b>484</b>	<b>936</b>	<b>1371</b>	<b>1784</b>
		396	765	1120	1457
		311	601	880	1145
800	105/75/20 90/70/20 75/65/20	<b>555</b>	<b>1072</b>	<b>1565</b>	<b>2041</b>
		453	875	1279	1667
		356	688	1005	1310
900	105/75/20 90/70/20 75/65/20	<b>625</b>	<b>1206</b>	<b>1763</b>	<b>2294</b>
		510	985	1440	1874
		401	774	1132	1473
1000	105/75/20 90/70/20 75/65/20	<b>695</b>	<b>1340</b>	<b>1958</b>	<b>2548</b>
		568	1094	1600	2082
		446	860	1257	1636
1100	105/75/20 90/70/20 75/65/20	<b>763</b>	<b>1472</b>	<b>2153</b>	<b>2805</b>
		624	1203	1759	2292
		490	945	1382	1801
1200	105/75/20 90/70/20 75/65/20	<b>832</b>	<b>1606</b>	<b>2349</b>	<b>3059</b>
		680	1312	1919	2499
		534	1031	1508	1964
1300	105/75/20 90/70/20 75/65/20	<b>913</b>	<b>1766</b>	<b>2586</b>	<b>3369</b>
		746	1443	2112	2752
		586	1134	1660	2163
1400	105/75/20 90/70/20 75/65/20	<b>994</b>	<b>1927</b>	<b>2822</b>	<b>3679</b>
		812	1574	2306	3006
		638	1237	1812	2362
1500	105/75/20 90/70/20 75/65/20	<b>1073</b>	<b>2087</b>	<b>3059</b>	<b>3991</b>
		877	1705	2499	3260
		689	1340	1964	2562
1600	105/75/20 90/70/20 75/65/20	<b>1153</b>	<b>2248</b>	<b>3296</b>	<b>4301</b>
		942	1836	2693	3513
		740	1443	2116	2761
1800	105/75/20 90/70/20 75/65/20	<b>1312</b>	<b>2567</b>	<b>3770</b>	<b>4919</b>
		1071	2097	3079	4019
		842	1648	2420	3158
2000	105/75/20 90/70/20 75/65/20	<b>1472</b>	<b>2888</b>	<b>4243</b>	<b>5539</b>
		1203	2359	3466	4525
		945	1854	2724	3556

Тепловая мощность конвекторов [Вт] в соответствии с нормой EN 442 для параметров 105/75/20 °C, 90/70/20 °C и 75/65/20 °C.

Все конвекторы Aura изготавливаются на заказ.

## Aura Slim Basic – высота 280 мм

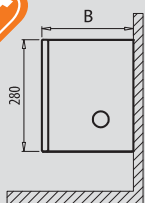

ПРИМЕР ОПИСАНИЯ КОНВЕКТОРА: **AURA WBE 28 100 18 00**

наименование \_\_\_\_\_  
 высота [см] \_\_\_\_\_  
 длина [см] \_\_\_\_\_  
 ширина [см] \_\_\_\_\_  
 цвет конвектора \_\_\_\_\_

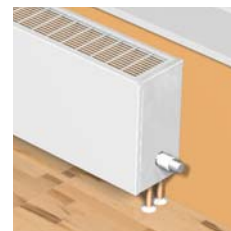

L общая длина [мм]	параметры $t_n / t_o / t_b$ [°C]	B – ширина [мм]			
		80	130	180	230
400	<b>105/75/20</b>	<b>301</b>	<b>579</b>	<b>846</b>	<b>1103</b>
	90/70/20	246	473	691	901
	75/65/20	193	372	543	708
500	<b>105/75/20</b>	<b>375</b>	<b>723</b>	<b>1058</b>	<b>1379</b>
	90/70/20	307	590	864	1126
	75/65/20	241	464	679	885
600	<b>105/75/20</b>	<b>452</b>	<b>868</b>	<b>1268</b>	<b>1653</b>
	90/70/20	369	709	1036	1350
	75/65/20	290	557	814	1061
700	<b>105/75/20</b>	<b>525</b>	<b>1012</b>	<b>1481</b>	<b>1928</b>
	90/70/20	429	827	1210	1575
	75/65/20	337	650	951	1238
800	<b>105/75/20</b>	<b>600</b>	<b>1159</b>	<b>1692</b>	<b>2206</b>
	90/70/20	490	947	1382	1802
	75/65/20	385	744	1086	1416
900	<b>105/75/20</b>	<b>676</b>	<b>1302</b>	<b>1905</b>	<b>2480</b>
	90/70/20	552	1064	1556	2026
	75/65/20	434	836	1223	1592
1000	<b>105/75/20</b>	<b>751</b>	<b>1447</b>	<b>2115</b>	<b>2754</b>
	90/70/20	613	1182	1728	2250
	75/65/20	482	929	1358	1768
1100	<b>105/75/20</b>	<b>824</b>	<b>1592</b>	<b>2327</b>	<b>3031</b>
	90/70/20	673	1301	1901	2476
	75/65/20	529	1022	1494	1946
1200	<b>105/75/20</b>	<b>900</b>	<b>1737</b>	<b>2539</b>	<b>3307</b>
	90/70/20	736	1419	2074	2702
	75/65/20	578	1115	1630	2123
1300	<b>105/75/20</b>	<b>988</b>	<b>1910</b>	<b>2796</b>	<b>3642</b>
	90/70/20	807	1560	2284	2975
	75/65/20	634	1226	1795	2338
1400	<b>105/75/20</b>	<b>1073</b>	<b>2083</b>	<b>3051</b>	<b>3977</b>
	90/70/20	877	1701	2493	3249
	75/65/20	689	1337	1959	2553
1500	<b>105/75/20</b>	<b>1160</b>	<b>2255</b>	<b>3307</b>	<b>4313</b>
	90/70/20	948	1843	2702	3524
	75/65/20	745	1448	2123	2769
1600	<b>105/75/20</b>	<b>1246</b>	<b>2428</b>	<b>3562</b>	<b>4648</b>
	90/70/20	1018	1984	2910	3797
	75/65/20	800	1559	2287	2984
1800	<b>105/75/20</b>	<b>1417</b>	<b>2776</b>	<b>4075</b>	<b>5316</b>
	90/70/20	1158	2268	3329	4343
	75/65/20	910	1782	2616	3413
2000	<b>105/75/20</b>	<b>1592</b>	<b>3122</b>	<b>4587</b>	<b>5988</b>
	90/70/20	1301	2550	3748	4892
	75/65/20	1022	2004	2945	3844

Тепловая мощность конвекторов [Вт] в соответствии с нормой EN 442 для параметров 105/75/20 °C, 90/70/20 °C и 75/65/20 °C.

Все конвекторы Aura изготавливаются на заказ.



## Aura Slim Basic – высота 350 мм

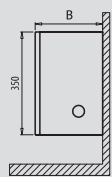

ПРИМЕР ОПИСАНИЯ КОНВЕКТОРА: **AURA WBE 35 100 18 00**

наименование \_\_\_\_\_  
 высота [см] \_\_\_\_\_  
 длина [см] \_\_\_\_\_  
 ширина [см] \_\_\_\_\_  
 цвет конвектора \_\_\_\_\_

L общая длина [мм]	параметры $t_n / t_o / t_b$ [°C]	B – ширина [мм]			
		80	130	180	230
400	105/75/20 90/70/20 75/65/20	<b>336</b>	<b>650</b>	<b>972</b>	<b>1262</b>
		275	531	794	1031
		216	417	624	810
500	105/75/20 90/70/20 75/65/20	<b>421</b>	<b>812</b>	<b>1217</b>	<b>1578</b>
		344	663	994	1289
		270	521	781	1013
600	105/75/20 90/70/20 75/65/20	<b>506</b>	<b>974</b>	<b>1460</b>	<b>1893</b>
		414	795	1192	1546
		325	625	937	1215
700	105/75/20 90/70/20 75/65/20	<b>589</b>	<b>1136</b>	<b>1703</b>	<b>2209</b>
		481	928	1391	1804
		378	729	1093	1418
800	105/75/20 90/70/20 75/65/20	<b>673</b>	<b>1298</b>	<b>1946</b>	<b>2523</b>
		550	1060	1589	2061
		432	833	1249	1620
900	105/75/20 90/70/20 75/65/20	<b>759</b>	<b>1460</b>	<b>2189</b>	<b>2840</b>
		620	1192	1788	2320
		487	937	1405	1823
1000	105/75/20 90/70/20 75/65/20	<b>843</b>	<b>1622</b>	<b>2432</b>	<b>3154</b>
		688	1325	1986	2577
		541	1041	1561	2025
1100	105/75/20 90/70/20 75/65/20	<b>924</b>	<b>1785</b>	<b>2674</b>	<b>3470</b>
		755	1458	2185	2835
		593	1146	1717	2228
1200	105/75/20 90/70/20 75/65/20	<b>1009</b>	<b>1947</b>	<b>2917</b>	<b>3785</b>
		825	1591	2383	3092
		648	1250	1873	2430
1300	105/75/20 90/70/20 75/65/20	<b>1107</b>	<b>2109</b>	<b>3162</b>	<b>4101</b>
		905	1723	2583	3351
		711	1354	2030	2633
1400	105/75/20 90/70/20 75/65/20	<b>1204</b>	<b>2271</b>	<b>3405</b>	<b>4416</b>
		984	1855	2782	3608
		773	1458	2186	2835
1500	105/75/20 90/70/20 75/65/20	<b>1301</b>	<b>2433</b>	<b>3648</b>	<b>4732</b>
		1063	1988	2980	3866
		835	1562	2342	3038
1600	105/75/20 90/70/20 75/65/20	<b>1397</b>	<b>2595</b>	<b>3891</b>	<b>5047</b>
		1141	2120	3179	4123
		897	1666	2498	3240
1800	105/75/20 90/70/20 75/65/20	<b>1590</b>	<b>2921</b>	<b>4377</b>	<b>5678</b>
		1299	2386	3576	4638
		1021	1875	2810	3645
2000	105/75/20 90/70/20 75/65/20	<b>1785</b>	<b>3245</b>	<b>4863</b>	<b>6309</b>
		1458	2651	3973	5154
		1146	2083	3122	4050

Тепловая мощность конвекторов [Вт] в соответствии с нормой EN 442 для параметров 105/75/20 °C, 90/70/20 °C и 75/65/20 °C.

Все конвекторы Aura изготавливаются на заказ.

## Aura Slim Basic – высота 500 мм

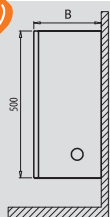

ПРИМЕР ОПИСАНИЯ КОНВЕКТОРА: **AURA WBE 50 100 18 00**

наименование

высота [см]

длина [см]

ширина [см]

цвет конвектора

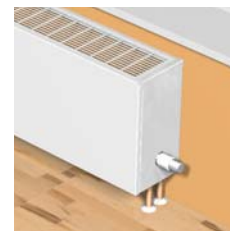

L общая длина [мм]	параметры $t_n / t_o / t_b$ [°C]	B – ширина [мм]			
		80	130	180	230
400	<b>105/75/20</b>	<b>388</b>	<b>746</b>	<b>1160</b>	<b>1553</b>
	90/70/20	317	610	948	1269
	75/65/20	249	479	745	997
500	<b>105/75/20</b>	<b>484</b>	<b>933</b>	<b>1450</b>	<b>1941</b>
	90/70/20	396	762	1185	1586
	75/65/20	311	599	931	1246
600	<b>105/75/20</b>	<b>583</b>	<b>1118</b>	<b>1740</b>	<b>2329</b>
	90/70/20	476	914	1421	1902
	75/65/20	374	718	1117	1495
700	<b>105/75/20</b>	<b>676</b>	<b>1305</b>	<b>2030</b>	<b>2718</b>
	90/70/20	552	1066	1658	2221
	75/65/20	434	838	1303	1745
800	<b>105/75/20</b>	<b>773</b>	<b>1492</b>	<b>2321</b>	<b>3106</b>
	90/70/20	631	1219	1896	2537
	75/65/20	496	958	1490	1994
900	<b>105/75/20</b>	<b>871</b>	<b>1679</b>	<b>2611</b>	<b>3494</b>
	90/70/20	711	1372	2133	2854
	75/65/20	559	1078	1676	2243
1000	<b>105/75/20</b>	<b>967</b>	<b>1865</b>	<b>2900</b>	<b>3882</b>
	90/70/20	790	1523	2369	3171
	75/65/20	621	1197	1862	2492
1100	<b>105/75/20</b>	<b>1062</b>	<b>2051</b>	<b>3190</b>	<b>4271</b>
	90/70/20	868	1676	2606	3489
	75/65/20	682	1317	2048	2742
1200	<b>105/75/20</b>	<b>1160</b>	<b>2238</b>	<b>3480</b>	<b>4659</b>
	90/70/20	948	1829	2843	3806
	75/65/20	745	1437	2234	2991
1300	<b>105/75/20</b>	<b>1273</b>	<b>2425</b>	<b>3771</b>	<b>5047</b>
	90/70/20	1040	1981	3081	4123
	75/65/20	817	1557	2421	3240
1400	<b>105/75/20</b>	<b>1383</b>	<b>2611</b>	<b>4061</b>	<b>5435</b>
	90/70/20	1130	2133	3317	4440
	75/65/20	888	1676	2607	3489
1500	<b>105/75/20</b>	<b>1495</b>	<b>2798</b>	<b>4351</b>	<b>5824</b>
	90/70/20	1222	2285	3554	4758
	75/65/20	960	1796	2793	3739
1600	<b>105/75/20</b>	<b>1606</b>	<b>2984</b>	<b>4640</b>	<b>6212</b>
	90/70/20	1312	2438	3791	5075
	75/65/20	1031	1916	2979	3988
1800	<b>105/75/20</b>	<b>1827</b>	<b>3357</b>	<b>5220</b>	<b>6988</b>
	90/70/20	1493	2742	4264	5709
	75/65/20	1173	2155	3351	4486
2000	<b>105/75/20</b>	<b>2053</b>	<b>3731</b>	<b>5801</b>	<b>7765</b>
	90/70/20	1677	3048	4739	6344
	75/65/20	1318	2395	3724	4985

Тепловая мощность конвекторов [Вт] в соответствии с нормой EN 442 для параметров 105/75/20 °C, 90/70/20 °C и 75/65/20 °C.

Все конвекторы Aura изготавливаются на заказ.





## Aura Slim Basic – высота 650 мм

**НОВИНКА**

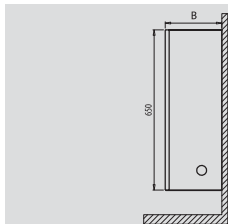
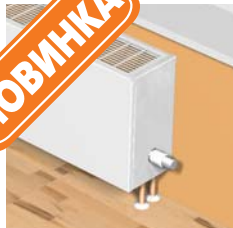

ПРИМЕР ОПИСАНИЯ КОНВЕКТОРА: **AURA WBE 65 100 18 00**

наименование \_\_\_\_\_  
 высота [см] \_\_\_\_\_  
 длина [см] \_\_\_\_\_  
 ширина [см] \_\_\_\_\_  
 цвет конвектора \_\_\_\_\_

L общая длина [мм]	параметры $t_n / t_o / t_b$ [°C]	B – ширина [мм]			
		80	130	180	230
400	<b>105/75/20</b>	<b>430</b>	<b>827</b>	<b>1321</b>	<b>1808</b>
	90/70/20	351	676	1079	1477
	75/65/20	276	531	848	1161
500	<b>105/75/20</b>	<b>536</b>	<b>1033</b>	<b>1651</b>	<b>2262</b>
	90/70/20	438	844	1349	1848
	75/65/20	344	663	1060	1452
600	<b>105/75/20</b>	<b>645</b>	<b>1240</b>	<b>1981</b>	<b>2713</b>
	90/70/20	527	1013	1619	2217
	75/65/20	414	796	1272	1742
700	<b>105/75/20</b>	<b>749</b>	<b>1447</b>	<b>2312</b>	<b>3165</b>
	90/70/20	612	1182	1888	2586
	75/65/20	481	929	1484	2032
800	<b>105/75/20</b>	<b>857</b>	<b>1653</b>	<b>2642</b>	<b>3618</b>
	90/70/20	700	1350	2158	2956
	75/65/20	550	1061	1696	2323
900	<b>105/75/20</b>	<b>966</b>	<b>1860</b>	<b>2972</b>	<b>4070</b>
	90/70/20	789	1519	2428	3325
	75/65/20	620	1194	1908	2613
1000	<b>105/75/20</b>	<b>1073</b>	<b>2067</b>	<b>3302</b>	<b>4523</b>
	90/70/20	877	1689	2698	3695
	75/65/20	689	1327	2120	2904
1100	<b>105/75/20</b>	<b>1178</b>	<b>2273</b>	<b>3631</b>	<b>4975</b>
	90/70/20	962	1857	2966	4064
	75/65/20	756	1459	2331	3194
1200	<b>105/75/20</b>	<b>1287</b>	<b>2480</b>	<b>3961</b>	<b>5427</b>
	90/70/20	1051	2026	3236	4433
	75/65/20	826	1592	2543	3484
1300	<b>105/75/20</b>	<b>1410</b>	<b>2687</b>	<b>4291</b>	<b>5880</b>
	90/70/20	1152	2195	3506	4804
	75/65/20	905	1725	2755	3775
1400	<b>105/75/20</b>	<b>1533</b>	<b>2893</b>	<b>4622</b>	<b>6332</b>
	90/70/20	1252	2363	3776	5173
	75/65/20	984	1857	2967	4065
1500	<b>105/75/20</b>	<b>1657</b>	<b>3100</b>	<b>4952</b>	<b>6785</b>
	90/70/20	1354	2532	4045	5543
	75/65/20	1064	1990	3179	4356
1600	<b>105/75/20</b>	<b>1780</b>	<b>3307</b>	<b>5282</b>	<b>7237</b>
	90/70/20	1454	2702	4315	5912
	75/65/20	1143	2123	3391	4646
1800	<b>105/75/20</b>	<b>2025</b>	<b>3720</b>	<b>5942</b>	<b>8140</b>
	90/70/20	1654	3039	4855	6650
	75/65/20	1300	2388	3815	5226
2000	<b>105/75/20</b>	<b>2274</b>	<b>4132</b>	<b>6603</b>	<b>9045</b>
	90/70/20	1858	3376	5394	7390
	75/65/20	1460	2653	4239	5807

Тепловая мощность конвекторов [Вт] в соответствии с нормой EN 442 для параметров 105/75/20 °C, 90/70/20 °C и 75/65/20 °C.

Все конвекторы Aura изготавливаются на заказ.

## Установка конвекторов Aura Slim Basic

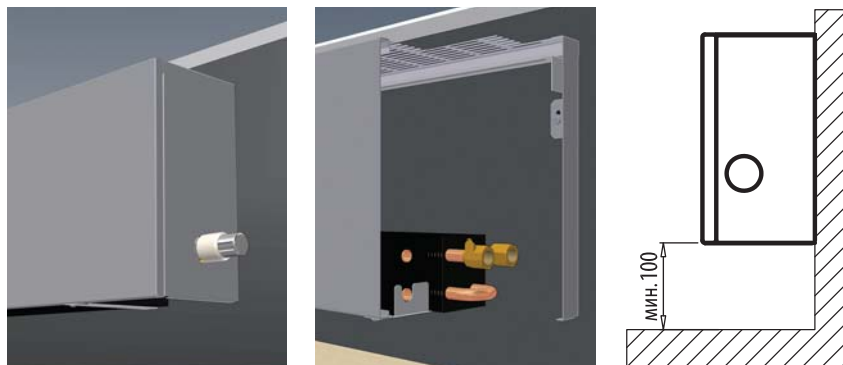

### Внимание:

Количество настенных кронштейнов:

Длина от 400 до 1600 мм: 2 штуки

Длина от 1800 до 2000 мм: 3 штуки

Изображения настенных кронштейнов носят наглядный характер.

### Дополнительные аксессуары

См. на стр. 53.

### Корректировочные коэффициенты для подбора теплопроизводительности конвектора

Таблицы, в которых приведены корректировочные коэффициенты для подбора теплопроизводительности конвектора, см. на стр. 52.

### Перепады давления

Графики, на которых показаны перепады давления в теплообменниках, см. на стр. 50.

## Способ описания

тип	высота	длина	ширина	цвет конвектора
WBE – Aura Slim Basic	14 = 140 мм 24 = 240 мм 28 = 280 мм 35 = 350 мм 50 = 500 мм 65 = 650 мм	040 = 400 мм : : : : 200 = 2000 мм	08 = 80 мм 13 = 130 мм 18 = 180 мм 23 = 230 мм	00 = RAL 9016 OR.... = другой RAL OS.... = специальный

**Пример:** Конвектор серии Aura Slim Basic, тип WBE, для настенного монтажа, высота 240 мм, длина 1800 мм, ширина 130 мм, цвет RAL 9016

WBE - 24 - 180 - 13 - 00

**Описание конвектора:** WBE-24-180-13-00